

窓枠は『木』のままですか

湿気で腐っていませんか

『腐らない』『スリム』
だから、美しい窓枠。

樹脂窓枠 スッキリ枠

樹脂製だから湿気に強い 

樹脂製のため湿気に強く、結露などによる劣化を防止します。また、表面が滑らかで、簡単にふき取り可能でお手入れ簡単。

細見付でスッキリ 

見付幅が10mmと細く、シャープな納まり。また艶消しのマットな仕上がりでスタイリッシュ感を演出します。
※見付幅は施工方法により10mm・20mmの選択が可能

こんな所にオススメ

キッチンや脱衣室の窓枠

⇒ 湿気が気になる所



製品図・参考収まり図

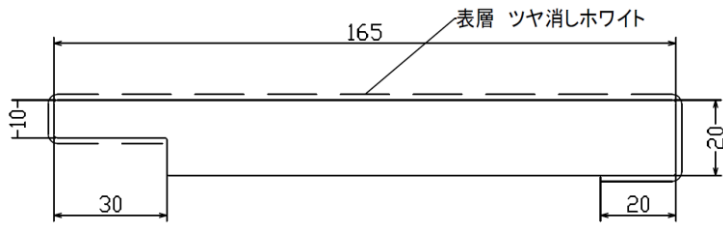

【木造納まり】

枠見付け10mm

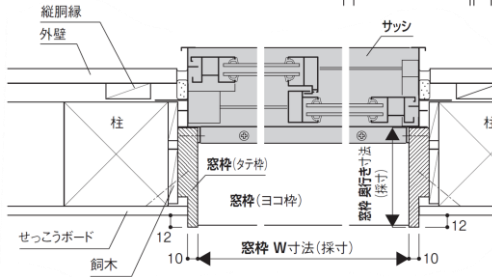
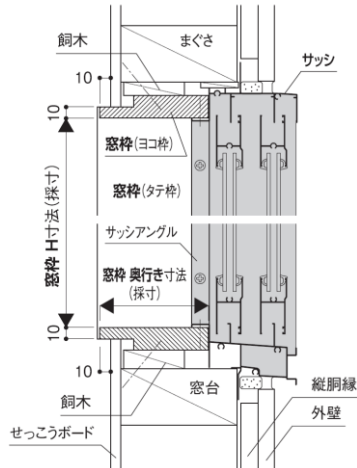
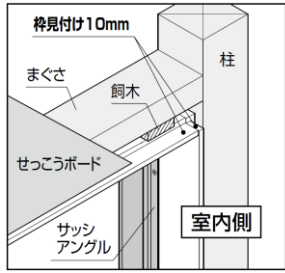

枠見付け20mm

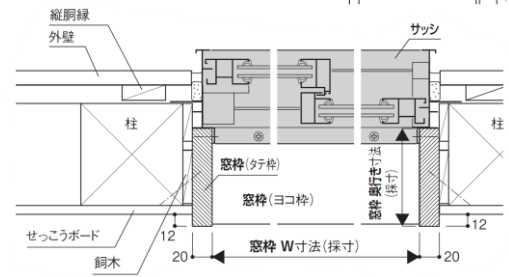
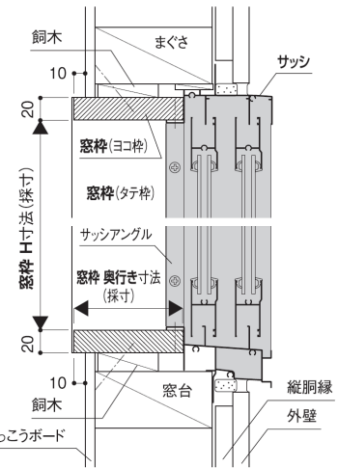
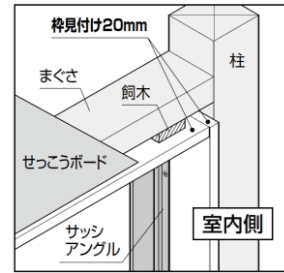

仕様規格

【4方枠セット】

呼称	規格	コード	色	製品単価	梱包内容	バラ出荷
スッキリ枠 4方枠セット	長さ:1,800mm・幅:165mm (窓規格最大:1,650×700mm)	SW188W	ツヤ消し ホワイト	43,600円	1800mm × 2本 800mm × 2本	×
スッキリ枠 フリー枠セット	長さ:1,800mm 幅:165mm (1本を2分割、2辺分とする)	SW18W	ツヤ消し ホワイト	30,000円	1,800mm × 2本	×

✓ 窓枠の長さカットでサイズ調整することで、規格より小さいサイズのサッシにも施工可能です

【単品販売】

呼称	規格	コード	色	製品単価	梱包内容	バラ出荷
FS-165	長さ:800mm 幅:165mm	FS168W	ツヤ消し ホワイト	11,400円	800mm × 1本	○※
FS-165	長さ:1,800mm 幅:165mm	FS1618W	ツヤ消し ホワイト	17,200円	1,800mm × 1本	○※

※ FS枠単品をご発注の際は、1オーダーに正柄が含まれている場合についても梱包手数料として、¥3,000別途申し受けます。

施工上の注意

- 本製品は、枠見付け寸法10mmおよび20mm対応となっています。壁仕上げ材の仕上げサイズにも影響しますのでご注意ください。
- 設計・施工時、切断の際に4方枠見付け側・化粧仕上げ面の向きにご注意下さい。
- 設計・施工時、4方枠組立の際、タテ枠側2mm程度勝ちとなるようにずらして納めてください。
- 窓枠・窓台を柱、間柱、及びまぐさに取り付ける際は、必ず隙間を設けてください。この隙間は飼木(現地調達)の厚みによって変わるので、飼木に合わせてサッシ及びサッシアングルの取付位置を調整してください。
- 飼木には、合板などの乾燥した木材を使用し、湿潤な材料は絶対に使用しないでください。
- サッシ高さが1,300mm、横幅1,650mmを超える窓には使用しないでください。