

F^{UKUVI}見切の逸品

クロストラブル軽減

省令準耐火構造の住宅に最適

省令準耐火構造の住宅では、内部で火災が起こった際、火災の通り道となる壁や天井内部の要所に、燃え広がりを防止する木材や断熱材が設けられ、他室への燃え広がりを防ぎ、延焼を遅らせる構造になっています。

省令準耐火構造の住宅では、他室への燃え広がりを防ぎ、延焼を遅らせるため壁と天井の間に隙間の無い構造になっています。

意匠性 見切材は室内空間の広がりをサポートします。

- 細身で均質なライン仕上の製品をピックアップしました。
- 目立たず、スッキリとした納まりで、空間デザインをお手伝いいたします。

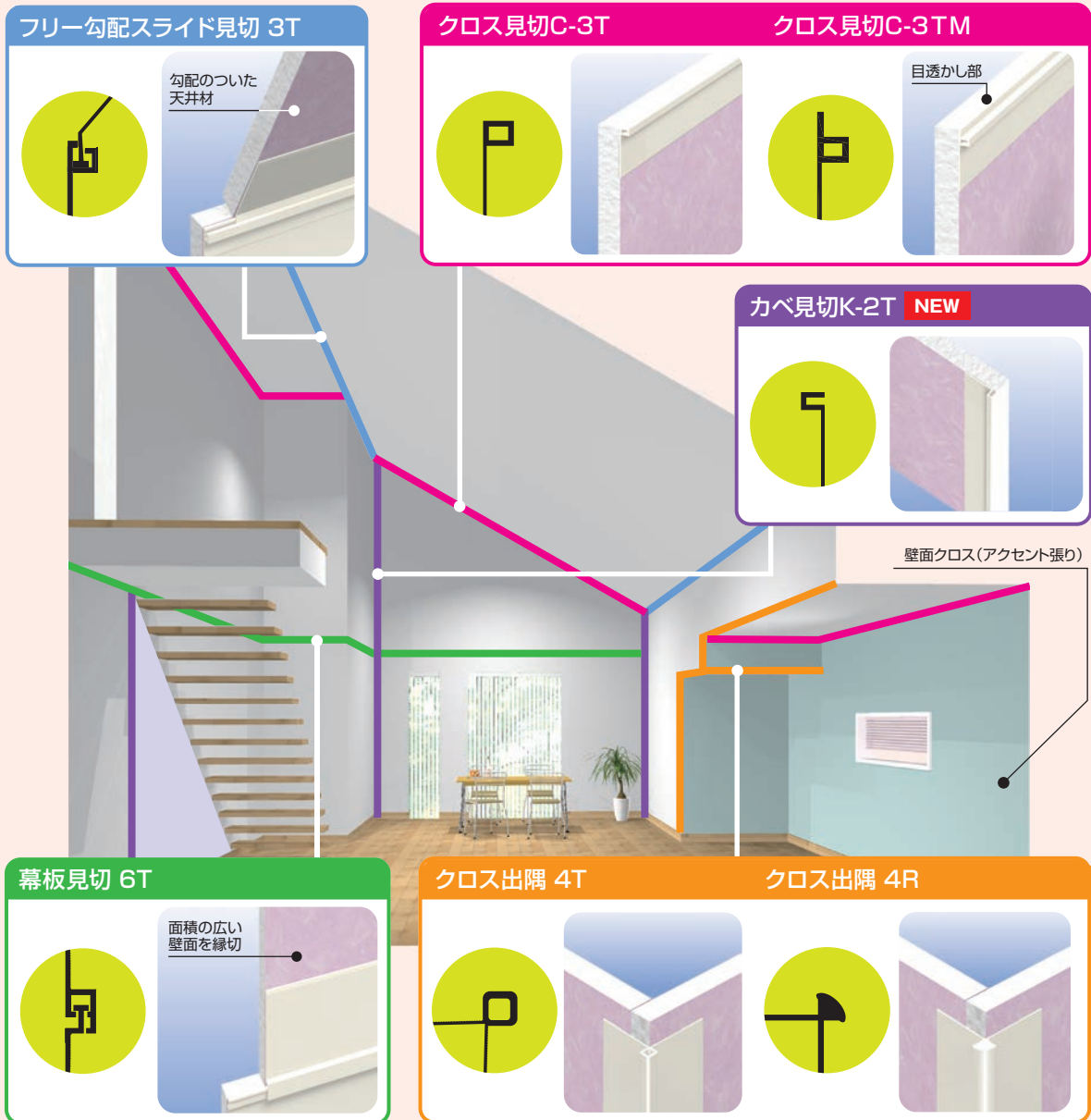

フリー勾配スライド見切 3T

勾配のついた天井材

クロス見切C-3T **クロス見切C-3TM**

目透かし部

カベ見切K-2T NEW

幕板見切 6T

面積の広い壁面を縁切

クロス出隅 4T **クロス出隅 4R**

40坪住宅でのコストシミュレーション

カベ見切K-2T NEW	本体 20本	¥16,000
		¥16,000
クロス見切C-3T	本体 80本	¥36,800
	出隅 6個	¥1,440
		¥38,240
クロス見切C-3TM	本体 80本	¥43,200
	出隅 6個	¥1,560
	入隅 30個	¥7,800
		¥52,560

フリー勾配スライド見切 3T	本体 4本	¥5,040
		¥5,040
幕板見切 6T	本体 10本	¥23,800
	出隅 1個	¥340
		¥24,140
クロス出隅4T・4R	本体 4本	¥5,040
		¥5,040

カベ見切 [K-2T] NEW

見付部分を最小化することで室内空間の広がりをサポート
平面部のクロス張り分けを可能に。 材質：ABS+ASA

●クロス切れ・よじれ対策に有効!

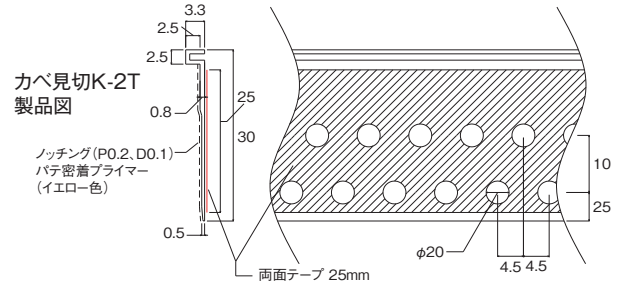
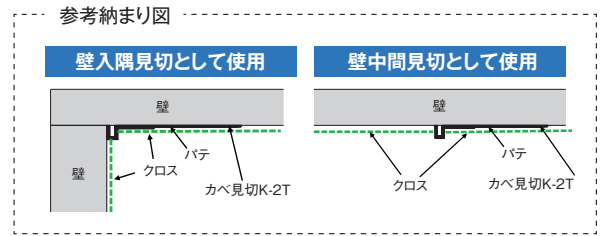

クロス見切 [C-3T]

省令準耐火構造の住宅にも対応可能な
後付けタイプ 材質：PVC+プライマー

- クロスの切れを軽減(目立ちにくくします)
- 見付けが小さく(3.5mm)、スッキリとした意匠感
- パンチング穴にパテが埋まり、本体と下地がしっかり密着
- フリー勾配スライド見切と共使い可能
- クロス職人でも見切を取付けやすくなる役物を用意

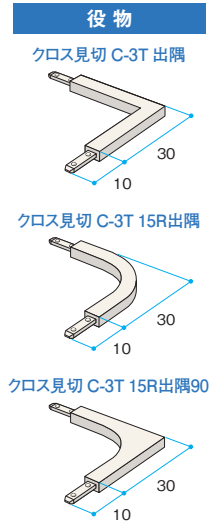
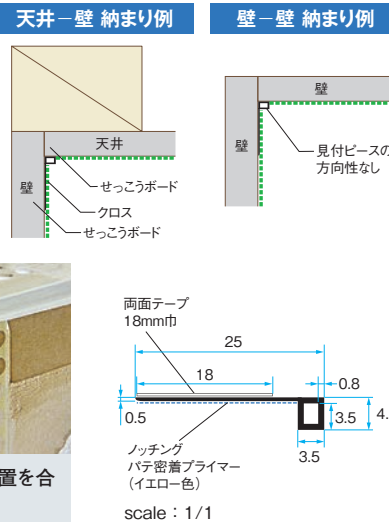

クロス見切 [C-3TM]

省令準耐火構造の住宅にも対応可能な
後付けタイプで、目透し意匠もプラス 材質：PVC+プライマー

- クロスの切れを軽減(目立ちにくくします)
- 3.5mmの目透しタイプ
- パンチング穴にパテが埋まり、本体と下地がしっかり密着
- クロス職人でも見切を取付けやすくなる役物を用意

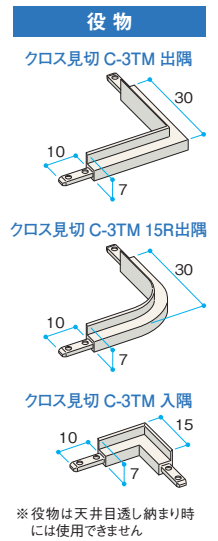
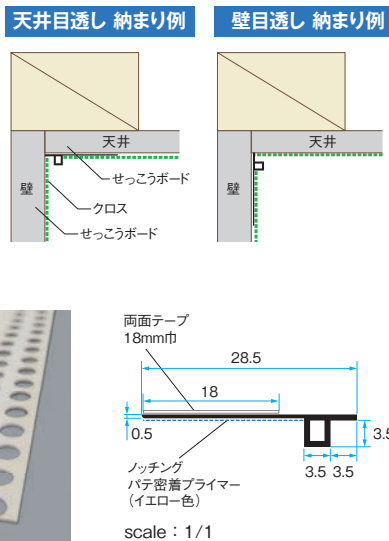

後付けタイプだから隙間の無い構造(省令準耐火構造)にも対応可能。
クロスの仕上がりもスッキリ・キレイ!!

フリー勾配スライド見切 [3T]

天井勾配に自在に対応する後付けタイプ
省令準耐火構造の住宅にも対応可能

材質：ABS+ASA

- 2部材がスライドすることで、躯体の動きに追従して、クロストラブルを軽減します
- 見付けが小さく(3.5mm)、スッキリとした意匠感
- 使用の範囲
 - ▶ ①勾配天井の底入隅部
 - ▶ ②勾配天井と壁が取り合う入隅部(45~150°)
 - ▶ ③壁面の入隅(45~150°)
- パンチング穴にパテが埋まり、本体と下地がしっかり密着



下地角度に沿うように、製品を折り曲げ、押し当てるようにして位置を合わせ、テープで貼付け

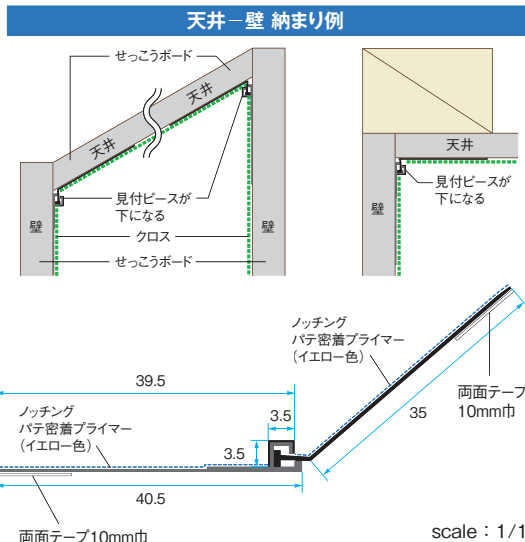

幕板見切 [6T]

吹抜けや階段廻りのクロストラブル解消
省令準耐火構造の住宅にも対応可能

材質：ABS+ASA

- 2部材がスライドすることで、躯体の動きに追従して、クロストラブルを軽減します
- 見付けが小さく(6.2mm)、スッキリとした意匠感
- クロスの貼り分けにも最適
- パンチング穴にパテが埋まり、本体と下地がしっかり密着

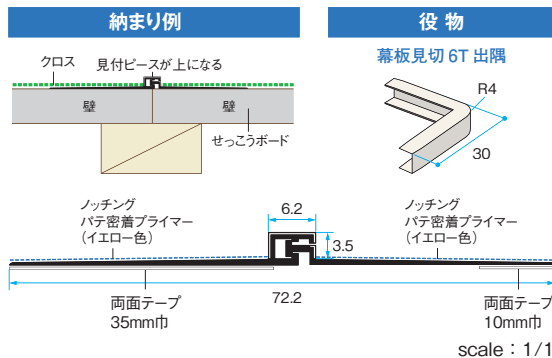

クロス出隅 [4T][4R]

出隅でクロスを貼り分けるための意匠部材
省令準耐火構造の住宅にも対応可能

材質：PVC+プライマー

[4T]

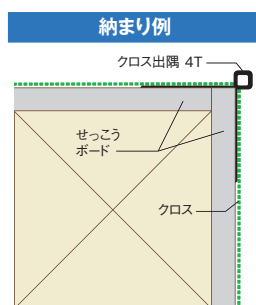
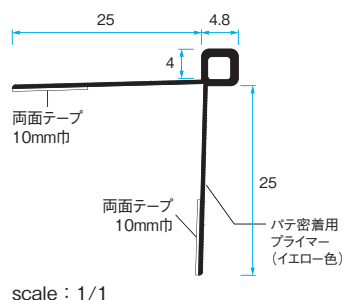
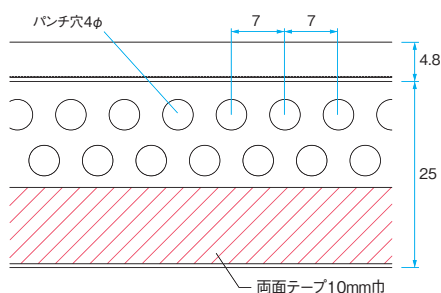

[4R]

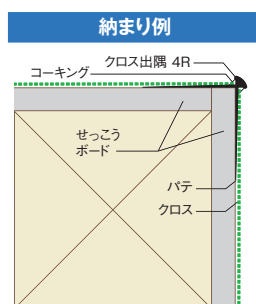
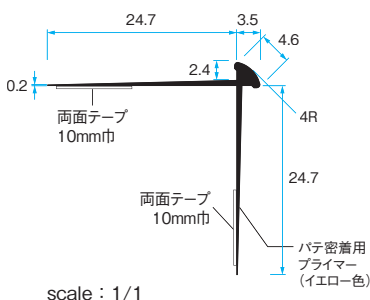
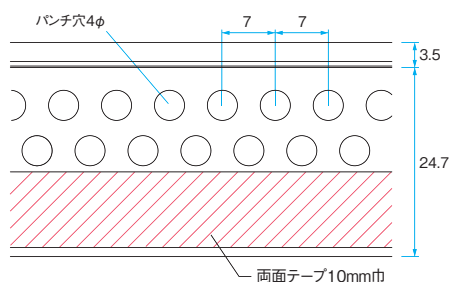

樹脂製見切 目透し見切

●(CFP-9・CFP-12・CFP-15) 材質：PVC+プライマー

クロス貼りができるプライマー処理と、パテ処理をスムーズにする形状にしました。

- ボード押え部の形状とジョイントの使用で施工が安定し、パテ処理もスムーズに行えます。
- タッカー止めなどで簡単に取付けできます。

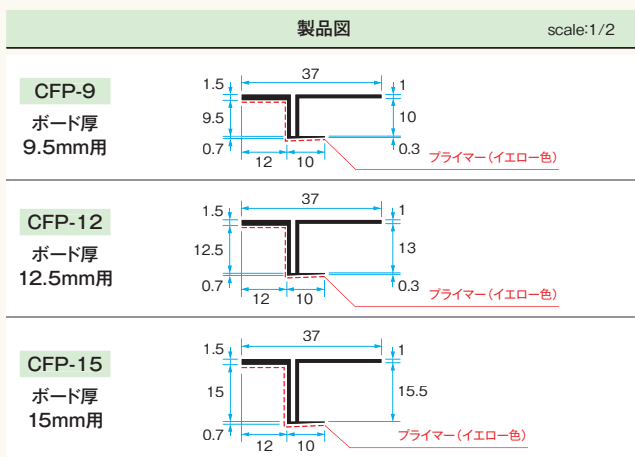
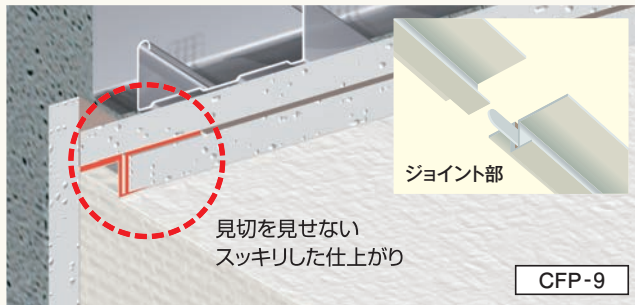

⚠ 注意 保管時のご注意 ●保管の際には、水に触れないようご注意ください。プライマー部は、イエロー色になっています。

●(F-09・F-12・F-212) 材質：PVC+プライマー

クロス接着面のプライマー処理により、巻き込み施工を容易にします。

- タッカー止めなどで簡単に取付けできます。
- 石膏ボード厚み9.5mmと12.5mmに対応します。

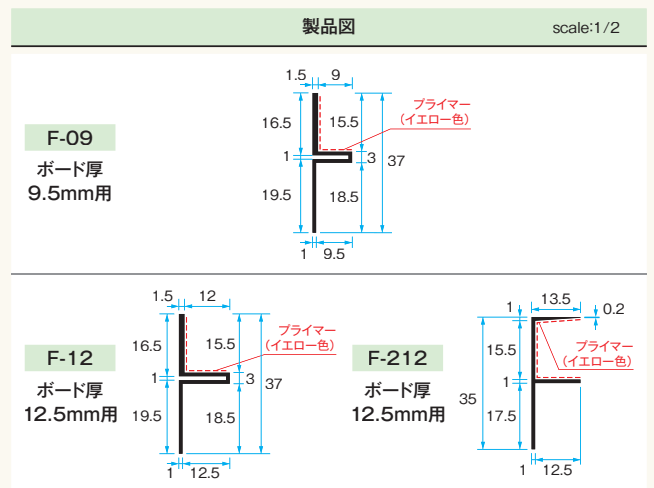

樹脂製見切 天井見切 A1シリーズ

●(A1-4N・A1-5N・A1-6N・A1-7N・A1-8N・A1-10N・A1-13N) 材質：PVC

「見切のフクビ」が誇る
ロングセラーの天井見切

- プラスターボード厚み3mm～12.5mmに対応
- 独自の形状で天井と壁との取合いをきれいにさせる
- ジョイントの使用でスムーズに施工が可能

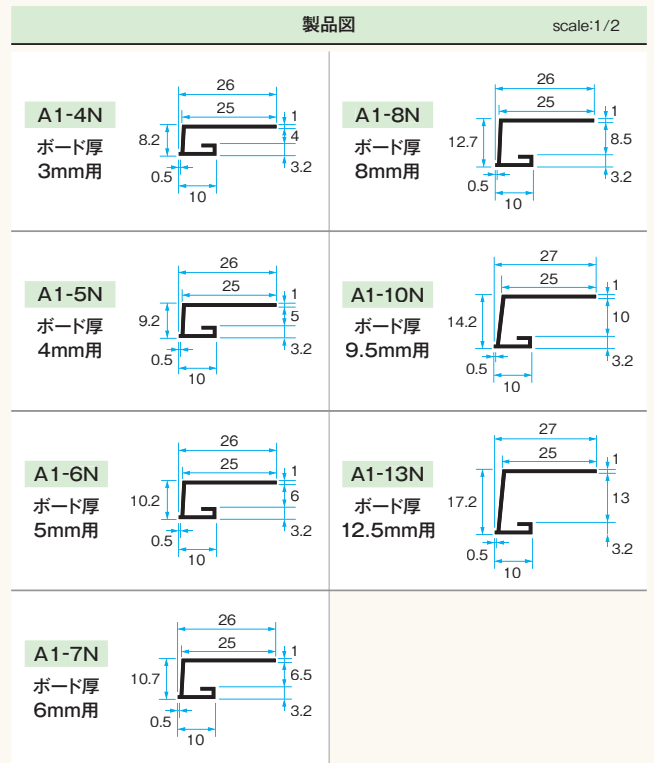
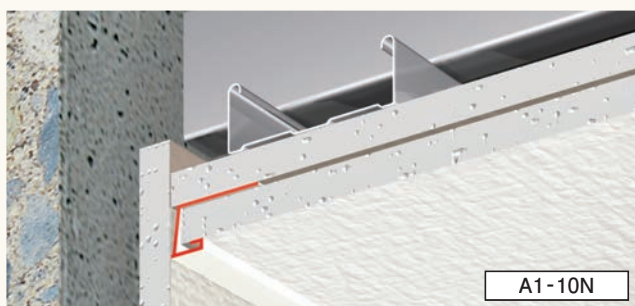
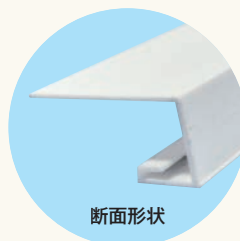

見付けが小さい縁切り機能!

スツキリ見切



その名のとおり、スツキリとした仕上がりが特長
ボードの位置決め、縁切り、定木代わりに

- 見付けが小さく、スツキリとした意匠感
- ボードの位置決め機能
- 天井／壁間仕上げ材の縁切り機能
- 仕上げ材が『塗り』の場合の定木代わりに最適

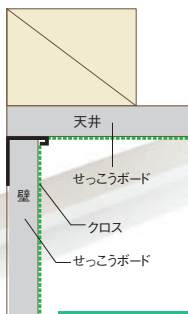

天井勝ち 納まり例

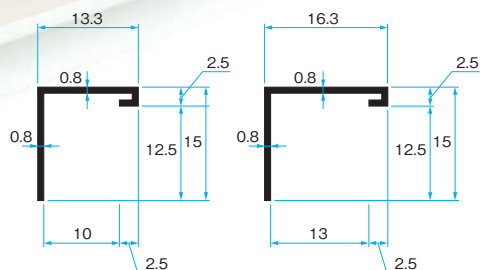

scale : 1/1

スツキリ見切 10

スツキリ見切 13

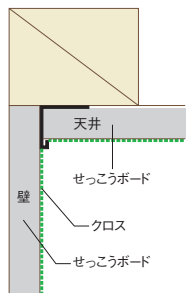

壁勝ち 納まり例

FUKUVI 見切の

スツキリとした
クロスのキレ・

クロスのキレ・シワ防止!

先付けクロスフリー見切



クロスのキレ・シワを防ぐ目透し見切
クロスを巻き込み、ボードに差込む簡単施工

- クロスを巻き込みクロスのキレ・シワを防止
- 天井クロスのラインをスツキリと仕上げる
- 目透し見切の3mm目地タイプ
- ボードに差込むだけの簡単・スピード施工

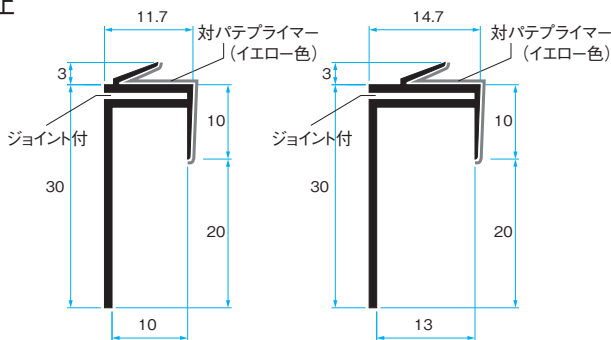

scale : 1/1

先付けクロスフリー見切 10

先付けクロスフリー見切 13

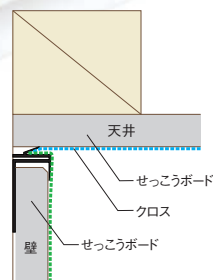

天井勝ち 納まり例

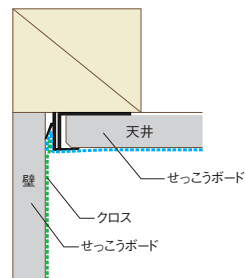

壁勝ち 納まり例

逸品

簡単施工!

挿すだけ見切

環境にやさしい石油系素材
ハイブリッドPVC
neo-V ネオ-V

どんな厚さのボードでも隙間に「挿すだけ」クロス後の施工で隙間を押さえ、めくれを防止

- ボード厚を選ばず、隙間に挿すだけの簡単施工
- クロス後の施工で、クロスを押さえる(めくれ・隙間防止)
- 見付けが小さく、目立たないスリムな意匠
- 同様の他社製品に比べ格段に安価

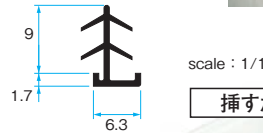
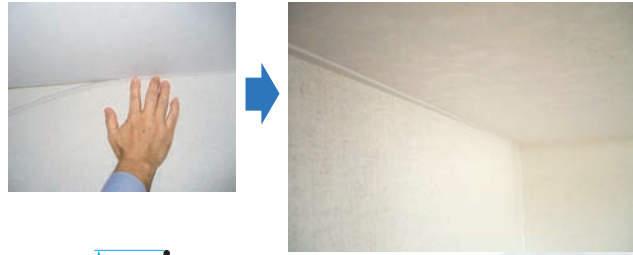

挿すだけ見切 6

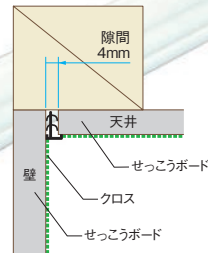

クロス後貼り施工

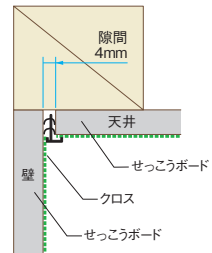

クロス先貼り施工

環境にやさしい石油系素材
ハイブリッドPVC
neo-V ネオ-V

材質：PVC+プライマー

従来のプラスチックに比べ石油使用比率が低い素材を使用しています。

クロスの子レ・めくれ防止!

クロス押さえ見切

環境にやさしい石油系素材
ハイブリッドPVC
neo-V ネオ-V

クロスの子レや隙間を防ぐ後付け簡単施工
カバー脱着式、リフォーム用としても使える

- クロス後の施工で、クロスを押さえる(めくれ・隙間防止)
- 後付けだから、リフォーム部材としても使用可能
- 汚れたら交換できるカバー脱着式
- ボード厚を選ばず、両面テープ&タッカーで簡単施工

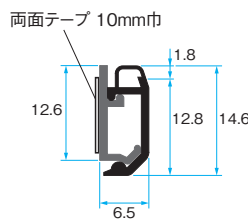

クロス押さえ見切 14



ベース取付け



クロス貼り後カバー取付け

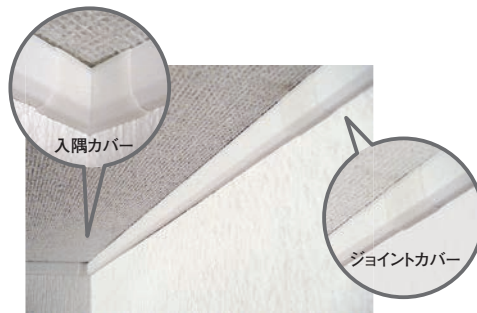

※入隅・ジョイントカバー使用例
(別途、出隅カバーもご用意しております)

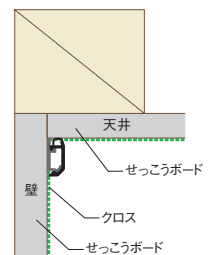

壁勝ち 納まり例

製品規格

製品名	規格/長さ	カラー	コード	単品価格	梱包価格	梱包内容	バラ出荷対応	
カベ見切 K-2T	2.62m	ホワイト	K2T26W	¥800	¥80,000	100本入	○*1本単位	
クロス見切 C-3T	2m	ホワイト	C3T2W	¥460	¥46,000	100本入	○*1本単位	
クロス見切 C-3T 別売パーツ	出隅	30×30mm	ホワイト	C3TDW	¥240	¥7,200	30個入	○*15本単位
	15R出隅	30×30mm	ホワイト	C3TDRW	¥240	¥7,200		
	15R出隅90	30×30mm	ホワイト	C3TDR9W	¥240	¥7,200		
クロス見切 C-3TM	2m	ホワイト	C3M2W	¥540	¥54,000	100本入	○*1本単位	
クロス見切 C-3TM 別売パーツ	出隅	30×30mm	ホワイト	C3MDW	¥260	¥7,800	30個入	○*15本単位
	15R出隅	30×30mm	ホワイト	C3MDRW	¥260	¥7,800		
	入隅	15×15mm	ホワイト	C3MCW	¥260	¥7,800		
フリー勾配スライド見切 3T	2m	ホワイト	FC3T2W	¥1,260	¥63,000	50本入	○*1本単位	
幕板見切 6T	2.7m	ホワイト	M6T27W	¥2,380	¥119,000	50本入	○*1本単位	
幕板見切 6T 別売パーツ	出隅	30×30mm	ホワイト	M6TDW	¥340	¥6,800	20個入	○*14個単位
目透し見切	CFP-9	2m	ホワイト	CFP9	¥1,040	¥104,000	100本入 (50本×2)	○*150本単位
	CFP-12	2m	ホワイト	CFP12	¥1,200	¥120,000		
	CFP-15	2m	ホワイト	CFP15	¥1,320	¥66,000	50本入	×
	F-09	2m	ホワイト	F09	¥910	¥91,000	100本入	○*1本単位
	F-12	2m	ホワイト	F12	¥1,080	¥108,000		
	F-212	2m	ホワイト	F212	¥1,540	¥154,000		
天井見切	A1-4N	1.82m	ホワイト	A1-4N	オープン価格	オープン価格	100本入 (ジョイント付)	×
	A1-5N	1.82m	ホワイト	A1-5N	オープン価格	オープン価格		
	A1-6N	1.82m	ホワイト	A1-6N	オープン価格	オープン価格		
	A1-7N	1.82m	ホワイト	A1-7N	オープン価格	オープン価格		
	A1-8N	1.82m	ホワイト	A1-8N	オープン価格	オープン価格		
	A1-10N	1.82m	ホワイト	A1-10N	オープン価格	オープン価格		
	A1-13N	1.82m	ホワイト	A1-13N	オープン価格	オープン価格		
クロス出隅	4T	2.5m	ホワイト	CD4T25W	¥1,260	¥63,000	50本入	○*1本単位
	4R	2.5m	ホワイト	CD4R25W	¥1,260	¥63,000		
スッキリ見切	10	2.5m	アイボリー	SKM10	¥460	¥23,000	50本入	○*1本単位
	13	2.5m	アイボリー	SKM13	¥510	¥25,500		
先付け クロスフリー見切	10	2m	ホワイト	CFM10	¥1,120	¥56,000	50本入	○*1本単位
	13	2m	ホワイト	CFM13	¥1,140	¥57,000		
挿すだけ見切 6	1.82m	ホワイト	SD6	¥310	¥31,000	100本入	○*1本単位	
クロス押さえ見切 14	1.82m	ホワイト	CM14	¥980	¥98,000	本体100セット ジョイントカバー50個 入隅カバー50個/出隅カバー10個	×	
クロス押さえ見切 14 別売パーツ	ジョイントカバー	18mm	ホワイト	CM14J	¥330	¥6,600	20個 (4個入り小袋×5)	○*14個単位
	入隅カバー	18×18mm	ホワイト	CM14C	¥330	¥6,600		
	出隅カバー	18×18mm	ホワイト	CM14D	¥330	¥6,600		

*1 ご発注に関する注意 バラ出荷対応致します。ただし、1オーダーに正梱が含まれている場合についても梱包手数料として、¥3,000別途申し受けます。

●掲載の仕様および外観は改良のため予告なく変更することがあります。●商品色は印刷により実際の色とは異なって見える場合があります。 価格に消費税は含まれていません。



フクビ化学工業株式会社

本社/福井市三十八社町33-66 ☎(0776) 38-8013 〒918-8585
東京 ☎(03)5742-6301 大阪 ☎(06)6386-6950 名古屋 ☎(052)855-2332

札幌 ☎(011)896-7500 盛岡 ☎(019)654-7511 仙台 ☎(022)287-3471
宇都宮 ☎(028)636-3521 北関東 ☎(048)661-0400 千葉 ☎(028)636-3521
神奈川 ☎(045)470-1050 新潟 ☎(025)241-7832 北陸 ☎(0776)38-8010
静岡 ☎(054)288-3600 岡山 ☎(086)232-0601 広島 ☎(082)246-7211
福岡 ☎(092)471-5800 鹿児島 ☎(099)259-0220 沖縄 ☎090-1995-2980

2024年9月価格改定版

<https://www.fukuvi.co.jp>

MCT185 2025.03 (R)