

BATH PANEL

天井・壁パネル・バスパネル



壁面: ウッドマルチスパン®A
天井: 準不燃®A

■バスパネル施工事例



物件名/温泉
(使用場所/浴室 天井・壁)



物件名/温泉
(使用場所/浴室 壁)



物件名/大浴場
(使用場所/浴室 天井)



物件名/温泉
(使用場所/浴室 天井・壁)



物件名/大浴場
(使用場所/浴室 天井)



物件名/大浴場
(使用場所/浴室 天井)



物件名/大浴場
(使用場所/低温サウナ 天井)



物件名/水産加工工場
(使用場所/加工場 天井)

●商品の色は、印刷と実物の色調とでは多少異なる場合がありますのでご了承ください。

■バスパネルラインナップ

機能美と施工性に優れた、フクビのバスパネル。各種施設(大浴場・プール・食品工場・給食室等)から戸建まで、さまざまなシーンでご使用いただけます。推奨用途以外の使用も可能です。詳しくはお問い合わせください。

物件向け



マルチスパン MSF-200

3色
既色工事
6色
新色工事

天井用 壁用 アルミ 住宅型式性能認定

内装制限浴室用
バスパネル 不燃200

有効巾200mm
¥29,500/m²~(単色)
¥45,000/m²~(柄)

▶P.14

規格	特寸
3m, 4m	1m~6m

2色
既色工事
6色
新色工事

天井用 壁用 アルミ 住宅型式性能認定

内装制限浴室用
バスパネル 不燃リブ200

有効巾200mm
¥38,200/m²~

▶P.14

規格	特寸
3m, 4m	1m~6m

2色
既色工事
6色
新色工事

天井用 壁用 アルミ 住宅型式性能認定

内装制限浴室用
バスパネル 不燃目地なし200

有効巾200mm
¥36,500/m²~

▶P.14

規格	特寸
3m, 4m	1m~6m

6色

天井用 壁用 アルミ

不燃スバンドレル
マルチスパン[®]

有効巾200mm
¥16,300/m²~
※MSF-200(フラット調)の場合

▶P.18

規格	特寸
3m, 4m, 5m, 6m	1m~6m

4色

天井用 壁用 アルミ

不燃スバンドレル
ウッドマルチスパン[®]

有効巾200mm
¥22,900/m²~
※WMF-200(フラット調)の場合

▶P.18

規格	特寸
3m, 4m, 5m, 6m	1m~6m

5色

天井用 壁用 アルミ 親水

結露対策の軽量断熱パネル
シズクリア不燃

有効巾200mm
¥28,000/m²~
※目地ありの場合

▶P.20

規格	特寸
3m, 4m, 5m, 6m	-



バスパネル 準不燃300-I型

8色

天井用 壁用 アルミ 住宅型式性能認定

内装制限浴室用
バスパネル 準不燃200-I型R

有効巾200mm
¥11,400/m²~(単色)
¥13,200/m²~(柄)

▶P.16

規格	特寸
3m, 4m	2,001m~6m

5色

天井用 壁用 アルミ 住宅型式性能認定

内装制限浴室用
バスパネル 準不燃300-I型

有効巾300mm
¥11,000/m²~(単色)
¥13,400/m²~(柄)

▶P.16

規格	特寸
3m, 4m	2,001m~6m



バスパネル BTj

15色

天井用 壁用 PVC 住宅型式性能認定 UV塗装 抗菌

バスパネル BTj[®]

有効巾200mm
¥10,400/m²~(単色) i-style
¥11,400/m²~(柄)

▶P.22

規格	特寸
2m, 3m, 4m	4m~6m

2色

天井用 壁用 PVC 住宅型式性能認定 UV塗装 親水

親水バスパネル BTj[®]

有効巾200mm
¥12,400/m²~

▶P.22

規格	特寸
3m, 4m	-

3色

天井用 壁用 PVC 住宅型式性能認定 UV塗装 抗菌

バスパネル WJ

有効巾300mm
¥9,600/m²~

▶P.24

規格	特寸
3m, 4m	2,001m~6m

▲注意

●各製品を壁にご使用いただく際は高さの制限等がございます。下記参照ください。

製品	床面から1500mm未満	床面から1500mm以上
バスパネル不燃	○	○
マルチスパン/ウッドマルチスパン	×	○
シズクリア不燃	×	○
バスパネル準不燃200-I型R	×	○
バスパネル準不燃300-I型	×	○
樹脂系バスパネル	○	○

住宅向け

浴室天井材・壁装材



バスパネル EX

5色 天井用 壁用 PVC 住宅型式性能認定 UV塗装 抗菌

バスパネル EX

¥8,300/m²~

規格	特寸
2m、3m	—

有効巾300mm

▶P.26

浴室・サニタリーゾーン用内装材



バスミュール

10色 天井用 壁用 PVC 住宅型式性能認定 UV塗装 抗菌

バスミュール® 断熱リフォーム対応

¥13,200/m²~(単色)
¥16,200/m²~(柄)

規格	特寸
2.4m、3m	—

有効巾300mm

▶P.28

壁面化粧パネル



アルパレージ

12色 断熱リフォーム 5色 断熱リフォーム 住宅仕様

壁用 天井用 (ユニット吊り) EPVC UV塗装 抗菌

アルパレージ® 断熱リフォーム対応

¥13,000/m²~ i-style

※規格在庫柄の場合

規格	特寸
2m、2.45m	—

有効巾910mm

▶P.30

3色 天井用 壁用 PVC 住宅型式性能認定 UV塗装 抗菌

サニタリーゾーンパネル 断熱リフォーム対応

¥13,700/m²~

規格	特寸
2.4m	—

有効巾300mm

▶P.28

8色 壁用 天井用 (ユニット吊り) EPVC UV塗装 抗菌

鏡面アルパレージ® 断熱リフォーム対応

¥14,300/m²~

規格	特寸
2.45m	—

有効巾910mm

▶P.32



プリントサンプル

好きなイメージをダイレクトプリントする i-style で、お客様のこだわりにお応えします。

i-style® ▶P.34

浴室や天井、各種内装に至るまでお客様の個性をカタチにできるプリントシステム。少ロット対応で戸建への施工にも最適。個性的な空間演出が可能です。

受注決定後から
製品お渡しまで約**3**週間

対応製品
バスパネル BTj ▶P.22
アルパレージ ▶P.30

バスパネル特性

岩盤浴などの低温サウナへの樹脂製バスパネルの使用は避けてください。

■物性試験結果一覧表(旧JIS K-6786に準ずる)

試験項目	熱変形 (mm)	断熱性 kcal/(m ² h ² C) (熱貫流率)	熱収縮性 (%)	曲げ強さ (kgf)	たわみ性 (mm)	重量 (kg/m ²)
規格値	2.5以下	3.5以下	0.2以下	10以上	20以下	—
バスパネル 不燃200	0.05	2.49	0.01	89.5	1.39	5.2
マルチスパン MSF/シズクリア不燃	-0.58	2.41	—	29.7	1.63	1.8
バスパネル 準不燃200- I 型R	-0.13	2.30	0.02	34.0	1.95	1.7
バスパネル 準不燃300- I 型	0.51	1.61	0.04	39.1	1.54	1.6
バスパネル WJ	0.96	1.87	0.13	45.7	5.13	1.8
バスパネル BTj	1.66	1.39	0.06	15.9	5.82	2.0
バスパネル EX	2.37	1.36	0.19	34.0	6.35	1.6
バスミュール / サニタリーゾーンパネル	0.71	1.42	0.12	32.4	1.37	1.9

※データは測定値であり保証値ではありません。

■防火材料認定

不燃認定品 バスパネル不燃、シズクリア不燃、マルチスパン、ウッドマルチスパン
準不燃認定品 バスパネル準不燃
難燃認定品 該当なし
認定なし 樹脂製バスパネル全般

■バスパネル耐用温度

耐用温度	100℃	バスパネル不燃
	80℃	シズクリア不燃、マルチスパン、ウッドマルチスパン、バスパネル準不燃
	50℃	樹脂製バスパネル全般

▲注意 バスパネル使用のご注意

バスパネル全般

- 内装制限がある浴室には、バスパネル不燃・マルチスパン・ウッドマルチスパン・シズクリア不燃もしくは準不燃をお使いください。

樹脂製バスパネル：物件・住宅共通

- 暖房用排気口からの温風が直接バスパネルに当たることを避けてください。
- 給湯配管・蒸気配管には必ず保護カバーを取り付け、30cm以上離してバスパネルを施工してください。
- 樹脂製バスパネルには60℃を超える熱湯をかけないでください。

樹脂製バスパネル：物件

- 室温が50℃以上となるサウナ風呂などには、樹脂製バスパネルを使用しないでください。
- トップライト等で直射日光が当たる壁面には樹脂製バスパネルを使用しないでください。
- 汚れが付いた時は、浴室用中性洗剤をスポンジまたは柔らかい布に含ませて拭き取り、水洗いしてください。
- 除菌剤・消毒剤・カビ取り剤等は、用法に従い、塗布後は速やかに水で洗い流してください。またその際には、天井面にも水を掛けて、十分に洗い流してください。洗浄成分が蓄積するとバスパネル表面が変色・変質するおそれがあります。
- 浴室内の湯気抜きのため、必ず電動換気扇を取り付けてください。
- 天井裏の湿気・熱気を排出するため、天井裏換気をとってください。
- 殺菌灯は使用しないでください。直接パネルに照射されると変色します。

アルミ製バスパネル：物件・住宅共通

- バスパネル不燃・準不燃、マルチスパン、バスミュール・サニタリーゾーンパネルについては、基材にアルミを使用している関係上、「強酸性(PH3以下)、強アルカリ性(PH10以上)、硫酸イオン濃度1,000mg/l以上の温泉等」では腐食するおそれがありますので、使用しないでください。

アルミ製バスパネル：物件

- 汚れが付いた時は、浴室用中性洗剤をスポンジまたは柔らかい布に含ませて拭き取り、水洗いしてください。
- 除菌剤・消毒剤・カビ取り剤等は、用法に従い、塗布後は速やかに水で洗い流してください。またその際には、天井面にも水を掛けて、十分に洗い流してください。洗浄成分が蓄積するとバスパネル表面が変色・変質するおそれがあります。
- 浴室内の湯気抜きのため、必ず電動換気扇を取り付けてください。
- 天井裏の湿気・熱気を排出するため、天井裏換気をとってください。
- 殺菌灯は使用しないでください。直接パネルに照射されると変色します。

シズクリア不燃・親水バスパネルBTj

- 結露水を天井勾配に沿って流れやすくするため、3°以上の傾斜をつけて施工してください。

施工後のメンテナンス：物件・住宅共通

- 汚れが付いた時は、浴室用中性洗剤をスポンジまたは柔らかい布に含ませて拭き取り、水洗いしてください。
- 有機溶剤(ベンジン、アルコール等)は使用しないでください。
- 研磨剤入りの洗剤、金属タワシ等は使用しないでください。
- 除菌剤・消毒剤・カビ取り剤等は、用法に従い、塗布後は速やかに水で洗い流してください。またその際には、天井面にも水を掛けて、十分に洗い流してください。洗浄成分が蓄積するとバスパネル表面が変色・変質するおそれがあります。

施工後のメンテナンス：物件

- 一番大切なのは、日頃のお手入れです。水洗い程度で結構ですので、汚れの予防をこまめに実施してください。日頃のお手入れを怠ると、カビが発生しやすくなったり、こびりついた汚れが落ちにくくなります。
- アルミ系バスパネルについては、塩素系消毒剤を使用すると塩素分の蓄積により、表面塗装の剥がれやアルミ材が腐食する場合がありますので、使用しないでください。

施工後のメンテナンス：住宅

- 一番大切なのは、日頃のお手入れです。入浴後は壁面を40℃程度のお湯で洗い流した後、冷水をかけて十分に換気してください。(カビの発生を抑制します)
- 毛染め液はパネルを汚染しますので、使用しないでください。



バスパネル選定イメージ

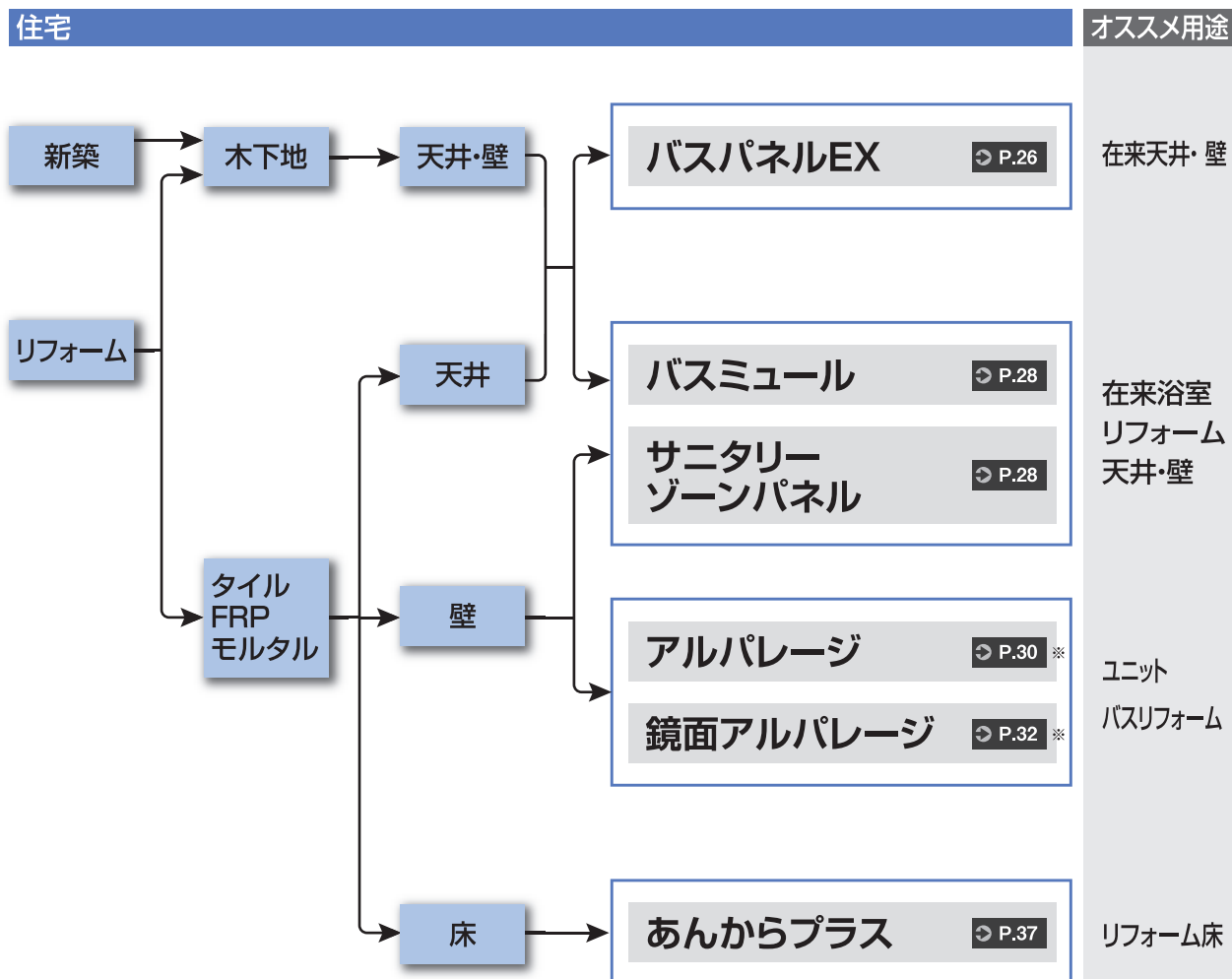
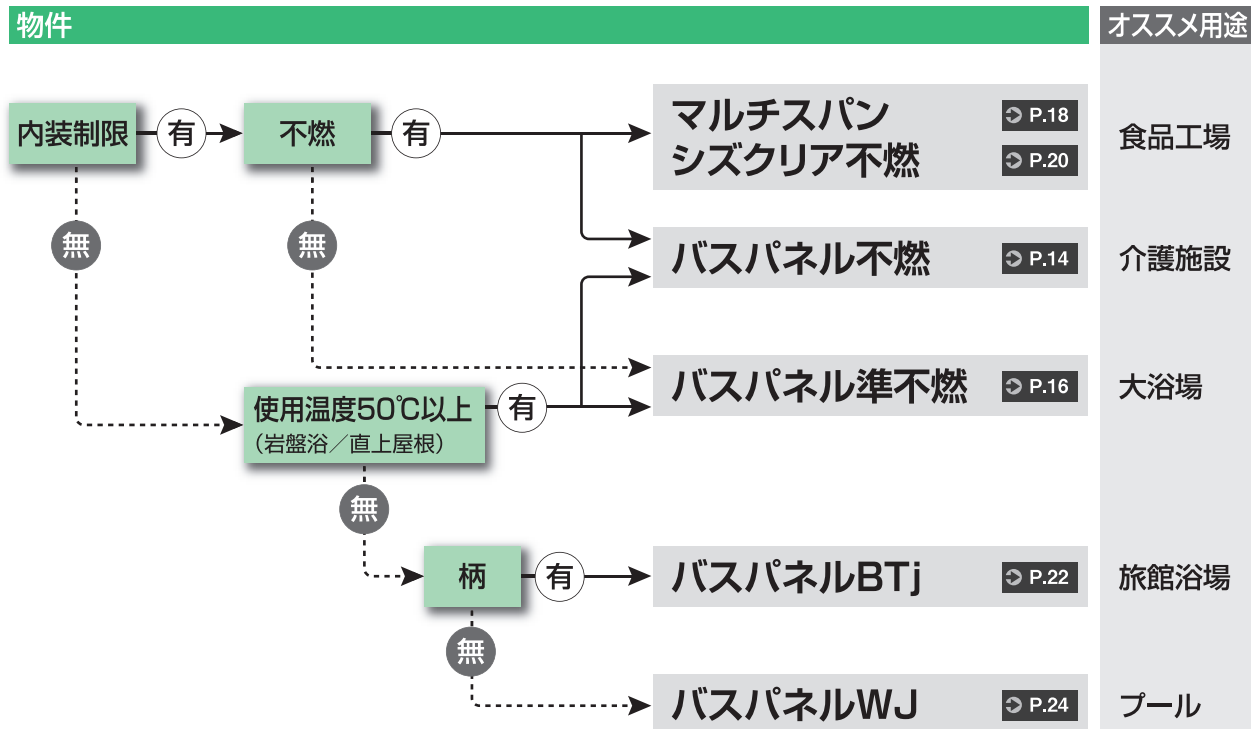

※下地がFRPの場合、天井リフォーム可

製品の対応下地と施工方法

■製品の対応下地と施工方法(物件・非住宅)

新 築

製品名	防火材料	天井					壁				
		施工	下地	捨貼	防湿シート	取付	施工	下地	捨貼	防湿シート	取付
バスパネル 不燃	不燃	●	軽量 木	— 耐水合板	パリアエース	ビス (ラップタイプ)	●	軽量 木	耐水合板	パリアエース	ビス (ラップタイプ)
マルチスパン シズクリア不燃	不燃	●	軽量 木	— 耐水合板	パリアエース	ビス (ラップタイプ)	▲	軽量 木	耐水合板	パリアエース	ビス (ラップタイプ)
バスパネル 準不燃	準不燃	●	軽量 木	— 耐水合板	パリアエース	ビス (ラップタイプ)	▲	軽量 木	耐水合板	パリアエース	ビス (ラップタイプ)
バスパネル BTJ	—	●	軽量 木	— 耐水合板	パリアエース	ビス (ラップタイプ) 釘	●	軽量 木	耐水合板	パリアエース	釘
バスパネル WJ	—	●	軽量 木	— 耐水合板	パリアエース	ビス (ラップタイプ) 釘	●	軽量 木	耐水合板	パリアエース	釘

耐水合板…普通合板1類 ▲…手が届く位置(床面から1500mm未満)や、手摺りやシャワーフックを取り付ける位置には施工不可

リフォーム

製品名	防火材料	天井					壁				
		施工	下地	捨貼	防湿シート	取付	施工	下地	捨貼	防湿シート	取付
バスパネル 不燃	不燃	●	軽量 木	— 耐水合板	パリアエース	ビス (ラップタイプ)	—	—	—	—	—
マルチスパン シズクリア不燃	不燃	●	軽量 木	— 耐水合板	パリアエース	ビス (ラップタイプ)	▲	タイル モルタル	—	—	RCビス
バスパネル 準不燃	準不燃	●	軽量 木	— 耐水合板	パリアエース	ビス (ラップタイプ)	▲	タイル モルタル	—	—	RCビス
バスパネル BTJ	—	●	軽量 木	— 耐水合板	パリアエース	ビス (ラップタイプ) 釘	●	タイル モルタル	—	—	RCビス
バスパネル WJ	—	●	軽量 木	— 耐水合板	パリアエース	ビス (ラップタイプ) 釘	●	タイル モルタル	—	—	RCビス

耐水合板…普通合板1類 ▲…手が届く位置(床面から1500mm未満)や、手摺りやシャワーフックを取り付ける位置には施工不可

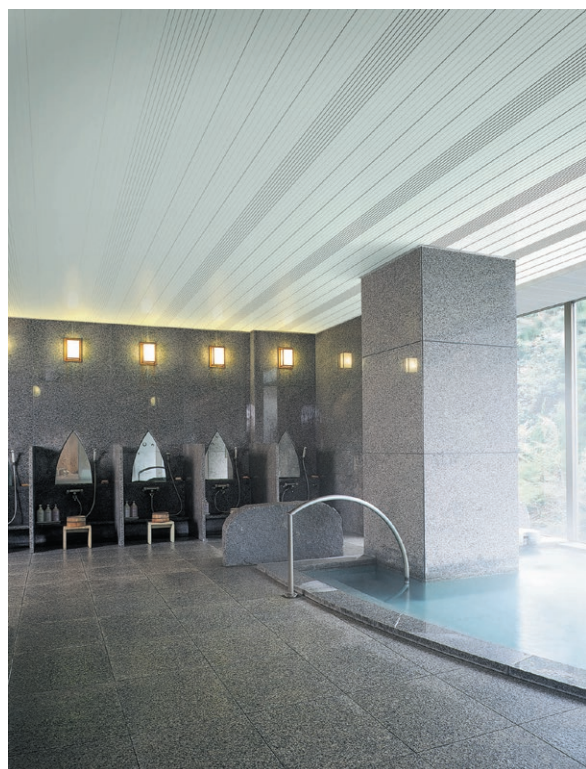

施工例:不燃200と不燃リブ200のデザイン貼り 色:Wホワイト



施工例:アルバレージ 左面 W07, 右面 P08

■製品の対応下地と施工方法(住宅)

新 築

製品名	防火材料	天井					壁				
		施工	下地	捨貼	防湿シート	取付	施工	下地	捨貼	防湿シート	取付
バスパネル EX	—	●	木	耐水合板	バリアエース	釘	●	木	耐水合板	バリアエース	釘
バスミュール／ サニタリーゾーン パネル	—	●	木	耐水合板	バリアエース	釘	●	木	耐水合板	バリアエース	釘
アルパレージ／ 鏡面アルパレージ	—	—	—	—	—	—	●	木	ケイカル板 FRP	—	両面テープ と接着剤

リフォーム

製品名	防火材料	天井					壁				
		施工	下地	捨貼	防湿シート	取付	施工	下地	捨貼	防湿シート	取付
バスパネル EX	—	●	木	耐水合板	バリアエース	釘	—	—	—	—	—
バスミュール／ サニタリーゾーン パネル	—	●	木	耐水合板	バリアエース	釘	●	【在来浴室】 タイル、リジン、モルタル 【ユニットバス】 FRP、化粧板 【トイレ・脱衣所】 タイル、石膏ボード、 合板、ケイカル板、 モルタル、クロス	—	—	両面テープ と接着剤
アルパレージ／ 鏡面アルパレージ	—	●	FRP	—	—	両面テープ と接着剤	●	【在来浴室】 タイル、リジン、モルタル 【ユニットバス】 FRP、化粧板 【トイレ・脱衣所】 タイル、石膏ボード、 合板、ケイカル板、 モルタル、クロス	—	—	両面テープ と接着剤

耐水合板…普通合板1類

製品名	防火材料	床		
		施工	下地	取付
あんからプラス	—	●	タイル FRP	接着剤



施工例:バスミュール W Rホワイト



施工例:バスパネル準不燃200
天井:S4黒杉、壁:S新生檜

物件施工(軽量鉄骨下地)

軽量鉄骨下地について

- 天井下地は軽量鉄骨下地を組んでください。なお、鉄骨下地の野縁ピッチを303mm以下としてください。
- バスパネルの施工は軽天ビスを使用し、軽量鉄骨下地に直接303mmピッチ以下で取り付けてください。天井の下地に、捨貼合板やケイカル板は使用しないでください。
- 天井結露やカビ発生の予防のため、浴室内の換気回数を、浴室容積に対して4回/h以上としてください。
- 浴室内の湿気による下地の腐食を防ぐため、天井裏換気(第2種換気)を行ってください。
- 天井裏換気が無い場合、天井裏へ侵入した湿気が蓄積し、下地が腐食するおそれがありますので、少なくとも自然換気を行ってください。また、軽量鉄骨下地に防湿シート、防水テープを貼ってください。
- 屋根の直下にバスパネル天井がくる場合、屋根裏が高温になりますので、①不燃・準不燃タイプを使用するか、②熱を逃がすための小屋裏換気を行ってください。
- 壁面施工の際は、耐水合板厚み12mmなどに防湿シートを貼った上からバスパネルを施工してください。
- 推奨ビス
軒天ビス(ラッパタイプ) 頭径7~8mm、長さ20~30mm

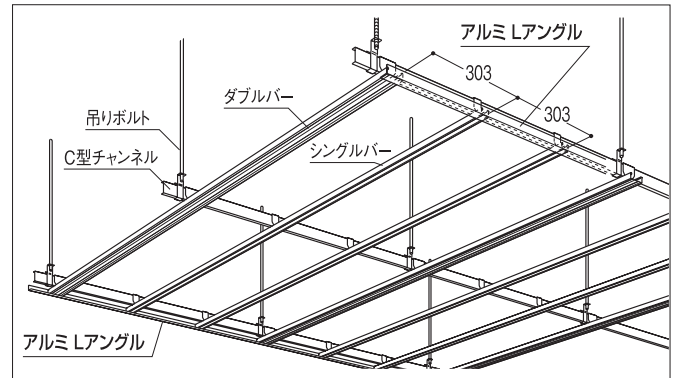

⚠️ 注意 軽量直貼の場合のご注意

- ダブルバー・シングルバーの断面方向の両端にはアルミLアングル(巾20mm)を取り付けてください。
※廻り縁のオス型が嵌合しにくくなるのを防ぎます。

⚠️ 注意 施工時のご注意

- ロットにより色調や光沢がばらつく場合があります。ご了承ください。
- 浴室の壁面に施工する場合、床タイル面および浴槽面より立ち上がり10cmはタイル仕様としてください。
- シャワーフックや棚を取り付ける場合は、下地がある場所に取り付けるか、中空用アンカーを取り付けるなど十分に強度を確保してください。
- 下地の不陸や部材取り付け精度によって隙間が発生する場合があります。その際には、防カビ剤入りのシーリング材を充填して仕上げてください。
- 照明設備を取り付ける場合は、必ず下地を組み、隙間には防カビ剤入りのシーリング材を充填してください。
- 施工時に投光器を使用する場合は、バスパネルから1m以上離してください。反り、変形、変色の原因となります。
- 暖房用遠赤外線ヒーターにさらされると変色する場合があります。製造メーカーに確認の上、遮熱板などを購入し、パネルに直接熱が当たらないようにしてください。
- 303mmピッチより大きいスパンでのバスパネルの施工は、施工後の伸縮により蛇行が生じる場合がありますので避けてください。
- ビス打ちする際には、長穴の中央に打ってください。伸縮するパネルが左右いずれにも動く状態にしておきます。(バスパネルの熱による伸縮を吸収します。)
- シズクリア不燃、親水バスパネルBTJを施工する場合は、結露水を天井勾配に沿って流れやすくするために3°以上の傾斜をつけて施工してください。

〈バリアエースの施工について〉

- 防湿シート(バリアエース)の重ねしろは100mm以上とり、防水テープかスプレーのりにて密着させてください。
 - 壁面との境界(廻り縁周辺)は防水テープを貼ることで気密性を確保してください。
- ※気密上の一番の弱点と考えられる場所ですので、より確実な施工をお願いします。

〈目地調整について〉

- バスパネルの有効巾を確認しながら施工してください。
- ※物件用バスパネルでは、目地調整のためのクリアランスを設けています。そのため、奥まで差し込むと、有効巾より狭くなり、目地ずれの原因となります。3m毎に墨打ちして、施工寸法に狂いが無いか確認しながら施工してください。

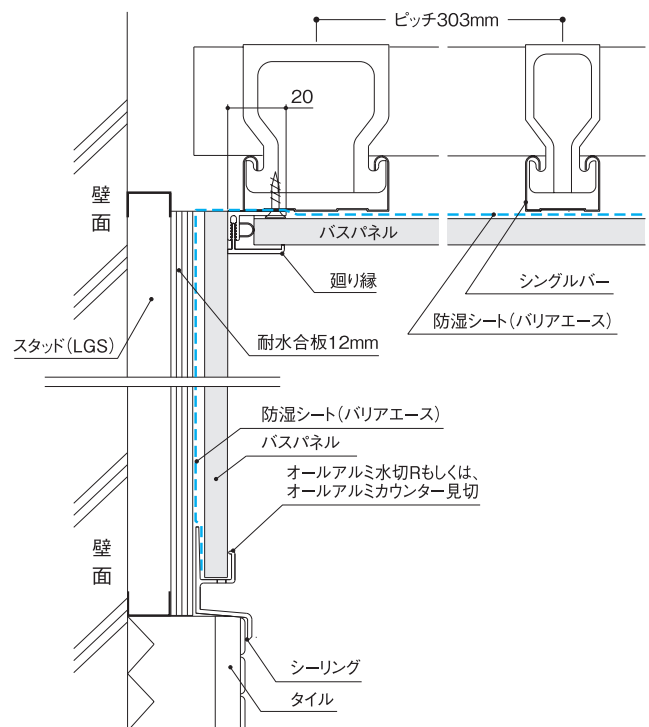

木下地施工

木下地について

- 木野縁や耐水合板等の木下地に樹脂製バスパネルを施工する場合には、**必ず釘打ち施工**してください。
- 釘ピッチは303mm以下**としてください。釘打ちは、**長穴の中央**に打ってください。(バスパネルの熱による伸縮を吸収します。)
- 物件用バスパネル(BTj、WJ)を釘で施工する際は、頭径φ5.5mm以上の釘を使用してください。

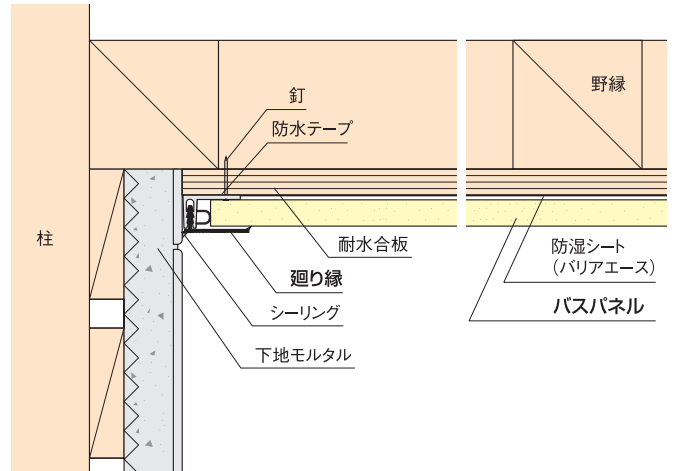
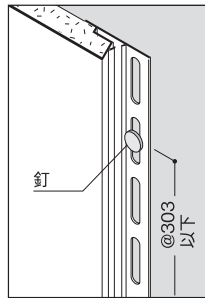

- 湿気による木下地の腐食を防ぐため、木下地とバスパネルとの間に**防湿シート(バリアエース)を全面に貼ってください**。シートのつなぎ目および隅部は防水テープを貼り、天井裏に湿気が侵入しないようにしてください。

⚠️ 注意 施工時のご注意

- ロフトにより色調や光沢がばらつく場合があります。ご了承ください。
- 浴室の壁面に施工する場合、床タイル面および浴槽面より立ち上がり10cmはタイル仕様としてください。
- シャワーフックや棚を取り付ける場合は、下地がある場所に取り付けるか、中空用アンカーを取り付けるなどして十分に強度を確保してください。
- 下地の不陸や部材取り付け精度によって隙間が発生する場合があります。その際には、防カビ剤入りのシーリング材を充填して仕上げてください。
- 照明設備を取り付ける場合は、必ず下地を組み、隙間には防カビ剤入りのシーリング材を充填してください。
- 施工時に投光器を使用する場合は、バスパネルから1m以上離してください。反り、変形、変色の原因となります。
- 暖房用遠赤外線ヒーターにさらされると変色する場合があります。製造メーカーに確認の上、遮熱板などを購入し、パネルに直接熱が当たらないようにしてください。
- シズクリア不燃、親水バスパネルBTjを施工する場合は、結露水を天井勾配に沿って流れやすくするために3°以上の傾斜をつけて施工してください。

〈水切2型 バックアップ材入隅(樹脂のみ)〉

- 防水性能を更に高めていただくために、水切入隅部に下地防水用のバックアップ材を別途用意しています。

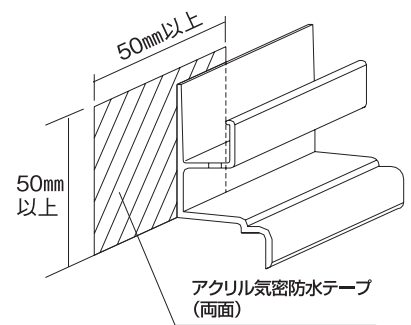
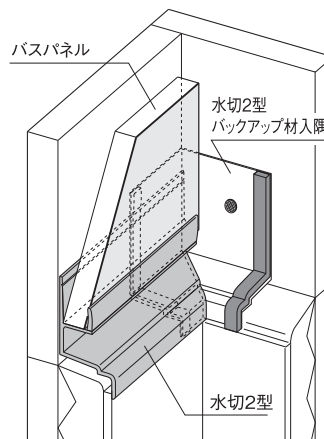
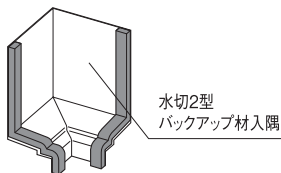

長手のジョイント
突付け+アクリル気密防水テープ裏貼り

- 突き付け施工となる水切どうしのつなぎ目には、防水テープを入れて防水性を高めてください。
- 壁面施工の際には、耐水合板厚み12mmに防湿シートを貼った後、バスパネルを施工してください。
- 水切2型用入隅をご使用の場合は、防水が確保できるため、バックアップ材は不要です。

〈バリアエースの施工について〉

- 防湿シート(バリアエース)の**重ねしろは100mm以上**とり、**防水テープかスプレーのりにて密着**させてください。
 - 壁面との境界(廻り縁周辺)は防水テープを貼ることで気密性を確保してください。
- ※気密上の一歩の弱点と考えられる場所ですので、より確実な施工をお願いします。

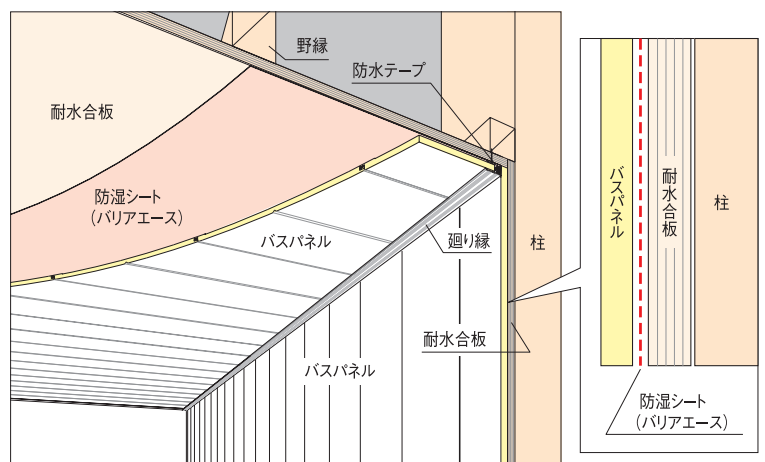

Q&A

バスパネルについて

Q. 特注サイズについて教えてください。

A. 下記製品は6mまで対応しております。ただし、4mを超える場合は運賃別途見積となります。

バスパネル種類	特寸
バスパネル不燃	1,000~6,000mm
マルチスパン	1,000~6,000mm
バスパネル準不燃	2,001~6,000mm
バスパネルBTJ	4,001~6,000mm
バスパネルWJ	2,001~6,000mm

Q. バスパネル準不燃は壁に使用できますか？

A. **使用可能です。**ただし、シャワーフック・手摺り・壁面収納等を取り付ける壁面には使用できません。

Q. 接着で貼れる樹脂製パネルと貼れない樹脂製バスパネルの違いは何ですか？

A. **裏面のアルミが異なります。**
 接着可能：バスミュール・サニタリーゾーンパネル
 ⇒アルミフィルム
 接着不可：前述以外
 ⇒アルミ蒸着フィルム(樹脂フィルムに蒸着)

Q. バスパネルにキズがついた時の補修方法を教えてください。

A. アルミ製バスパネルは、専用の補修塗料を塗ってください。樹脂製バスパネルは貼り替えになります(表層にUV塗装を施しているため塗料での補修ができません)。

Q. バスパネル準不燃の色調とマンセル値を教えてください。

A. マンセル値を下記に示します。マンセル値は色番号の近似色を示すもので、あくまで参考値です。材質や着色方法等、条件によって見え方が異なることがあります。なお、専用の補修塗料もご用意しております。

色・柄	マンセル値
ホワイト	N9.3
ゾウゲ	10Y8.5/1
ライトグレー	N9
あすか檜	7.5YR8/4
新生檜	10YR7.5/6
みやび杉	7.5YR5/6
焼き杉	5YR4/4

Q. 別売部材にも内装制限があるのでしょうか？

A. 別売部材には**内装制限はありません。**

Q. 樹脂系別売部材をアルミ製バスパネルに使用できますか？

A. 納まり上は使用可能ですが、色・ツヤが異なるため、**アルミ製バスパネルにはアルミ系別売部材を使用**してください。

Q. 別売部材の耐用温度を教えてください。

A. オールアルミ部材は100℃、アルミ樹脂嵌合部材・樹脂部材は50℃です。

Q. バスパネルのR施工可能範囲について教えてください。

A. R施工対応製品と最低R寸法は下記の通りです。この数値はパネル長手方向のものであり、巾方向ではありません。また、ビスピッチは303mm以下とします。

バスパネル種類	R施工可能範囲
バスパネル不燃	不可
マルチスパン	R7,000mm以上
シズクリア不燃	
バスパネル準不燃	
アルミ系別売部材	R5,000mm以上
バスパネルBTJ	
バスパネルWJ	
樹脂系別売部材	

Q. 住宅用バスパネルと物件用バスパネルの違いは何ですか？

A. 一般的には、物件用は目地調整が必要なため『**目地有り**』、住宅用は目地調整が不要なため『**目地無し**』としております。

Q. 新築の在来浴室の壁面納まりにおいて、床面より壁面にタイル1枚分上げるのはなぜでしょうか？

A. 床と壁の入隅部は完璧な止水ができません。そのため、床からタイル1枚分立ち上げて止水します。

Q. バスパネルの寸法公差を教えてください。

A. 製品の幅は全て公差がありますのでご注意ください。

	単位:mm
マルチスパン	±1.0
シズクリア不燃	±1.0
準不燃200	±0.5
300	±0.5
WJ	±1.0
BTJ	±1.0
EX	±1.0
バスミュール・サニタリーゾーンパネル	±1.0

Q. 『アルパレージ』と『バスパネル』の断熱性能は異なりますか？

A. 『バスパネル』は約8mmの断熱材を充填しているため、『アルパレージ』よりも断熱性能が優れています。
 ※熱貫流率 アルパレージ3.5kcal以下、樹脂製バスパネル2.0kcal以下

Q. 『アルパレージ』施工の際、ジョイント材は必要ですか？

A. 『アルパレージ』を1つの面に**3枚以上貼る場合、少なくとも2枚おきにジョイントが必要**となります。

Q. 『アルパレージ』施工後の養生時間を教えてください。

A. 浴室は朝から施工し、施工完了日の夕方から使用可能です。脱衣室やトイレは施工完了次第使用可能です。

Q. 水切用バックアップ材は、アルミ水切りにも使用できますか？

A. **使用できません。**樹脂専用となっております。

床シートについて

Q. 『あんからプラス』を物件に施工する際、フクビの『接着剤セット』は使用できますか？

A. 使用できますが、接着剤はカートリッジタイプのため、物件のような広い面積の塗布作業には不向きです。

Q. 『あんからプラス』をタイルの上から貼る場合の乾燥時間を教えてください。

A. 水気をよく拭き取って、24時間以上乾燥させてください。

Q. 『あんからプラス』をモルタル下地に施工する場合、物件は可で、住宅を不可としているのはなぜですか？

A. モルタルが十分に乾燥していることが『あんからプラス』の施工条件です。住宅リフォームの場合、工期が決まっており、モルタルが半乾きの可能性があるため不可としています。十分な乾燥時間を確保していただく場合は、住宅にも施工可能です。

浴室リフォーム工法について

Q. すべてのバスパネルをリフォーム工法(接着+テープ)に使用可能でしょうか？

A. 壁リフォームの対応製品は『バスミュール』『サニタリーゾーンパネル』『アルバレージ』『鏡面アルバレージ』の4種類です。他のバスパネルには使用できません。

Q. 壁リフォームでは、床際までパネルを貼ることが可能でしょうか？

A. 可能です。壁リフォームの場合は、躯体の防水が確保されていることが前提ですので、床際まで貼れます。ただし、切断面が床と接しないよう、見切をご使用ください。

下地について

Q. 防湿対策として、外壁用として使われる透湿防水シート(スーパーエアテックス)を使っても問題ありませんか？

A. 使用不可です。
湿気を通しますので、下地の防湿対策にはなりません。防湿シートである「バリアエース」を使用してください。

Q. 天井と壁、どちらを先に施工すればよいでしょうか？

A. 壁先行で施工してください。

換気について

Q. 一番有効な天井の結露対策は何ですか？

A. 浴室内の換気です。浴槽から発生する蒸気を、天井に当たる前に排気することで、結露は軽減します。
※最近の大浴場は、浴室換気がしっかり行われており、天井結露が少なくなっています。

Q. 天井に発生する結露水を流すには、どうしたらいいですか？

A. シズクリア不燃・親水バスパネルBTjを3°以上の勾配をつけて施工いただくと、親水機能で結露水が流れていきます。親水機能のないバスパネルの場合は45°以上の急勾配が必要とされており、現実的ではありません。その場合は十分な浴室換気を実施ください。

物件(軽量鉄骨下地)施工の天井裏換気方法
第2種機械換気(給気口+排気口)

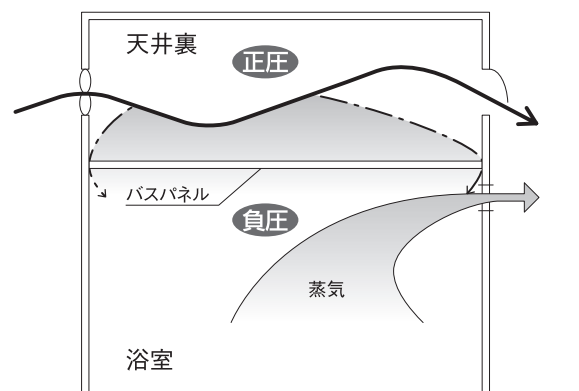

- 天井裏換気に第2種機械換気を設置して、天井裏が正圧、浴室が負圧になるようにし、湿気を含んだ空気が天井裏に侵入しないようにしてください。
- 天井裏換気が無い場合、天井裏へ侵入した湿気が蓄積し、下地が腐食するおそれがありますので、少なくとも自然換気を行ってください。また、軽量鉄骨下地に防湿シート、防水テープを貼ってください。

バスパネル 不燃200/リブ200/目地なし

アルミ

不燃
NM-5224-1, NM-5225-1, NM-5226-1

建築基準法
規制対象外建材

バラ出荷対応

避難安全性を高めた、断熱性を有する不燃材料の浴室パネル。

- 不燃認定を取得した最上級グレードの浴室パネルです。
- 基材のアルミ(t=1.5mm)は軽量で、錆びにくく加工性(切断性)に優れています。



不燃200と不燃リブ200のデザイン貼り 天井: □ ホワイト

■バスパネル不燃 規格

呼称	規格	コード	色番	単品価格(枚)	梱包価格	梱包内容	バラ出荷対応		
1 バスパネル不燃200	3m	BF23□	W Z	¥17,700	¥106,200	本体6枚入 (役物別途)	○1枚単位		
	4m	BF24□		¥23,900	¥143,400				
	3m	BF23□	Y	¥27,000	¥162,000				
	4m	BF24□		¥36,000	¥216,000				
2 バスパネル不燃リブ200	3m	BFR23□	W Z	¥22,900	¥137,400				
	4m	BFR24□		¥30,200	¥181,200				
3 バスパネル不燃目地なし200	3m	BFN23□	W Z	¥20,800	¥124,800				
	4m	BFN24□		¥27,700	¥166,200				

ご発注に関する注意事項

- ※コードNo.中の□にはカラー記号をご指定ください。
- ※□の色が付いた商品はバラ出荷対応いたします。ただし、1オーダーに正機が含まれている場合についても梱包手数料として、¥3,000別途申し受けます。
- ※カラーマッチングにご注意ください。 [Y]やよい檜色用の別売部材には[S]新生檜色をご使用ください。
- ※別注色6色については30㎡以上から対応させていただきます。
- ※本体については㎡当りの価格が20%程度UPとなります。
- ※詳細は最寄の支店、営業所までお問い合わせください。
- ※受注生産品につきましては、ご発注後の変更・キャンセル等は受けかねますので、ご了承ください。
- ※別注のL寸は6mまで対応いたします。(●4mを超える製品は、運賃別途見積もりとなります。)

■バスパネル不燃・準不燃用補修塗料 規格

呼称	規格	コード	色番	単品価格(セット)	梱包価格	梱包内容
補修塗料	95g ※1	JH□	W Z S	¥7,500	¥7,500	1セット入
			K1A K2A K3A	¥9,500	¥9,500	
	400g ※2	SPH□	SL ST AB	¥22,900	¥22,900	

ご発注に関する注意事項

- ※コードNo.中の□にはカラー記号をご指定ください。

●不燃認定品はP.18~21の「マルチスパン」「ウッドマルチスパン」「シズクリア不燃」もごさいます。

不燃認定番号

NM-5225-1: バスパネル不燃200(□)やよい檜のみ
 NM-5224-1: バスパネル不燃200
 バスパネル不燃目地なし200
 NM-5226-1: バスパネル不燃リブ200

■パネル嵌合部

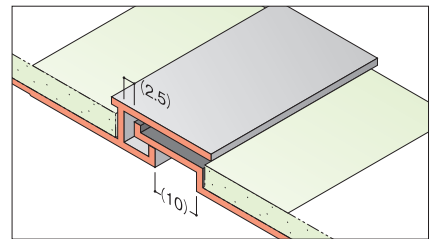

■バスパネル不燃・リブ・目地なしの別注色対応

30㎡以上からの受注生産

- ※別注色対応いたします。
- (下記6色固定) 詳細は最寄りの営業所にお問い合わせください。

別注色対応

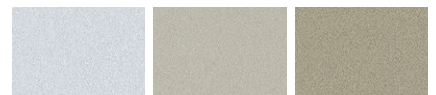

シルバー

ステン

アンバー



ブラック10

ブラック20

ブラック35

(3分艶 あり/なし)

(3分艶 あり/なし)

(3分艶 あり/なし)

■防火材料に必要な性能と技術基準

材料の種類	時間	要件
不燃材料	20分	〈火災による火熱が加えられた場合に〉 ①燃焼しない事
準不燃材料	10分	②防火上有害な損傷を生じない事
難燃材料	5分	③避難上有害なガスを発生しない事

別売部材

バスパネル不燃・準不燃用補修塗料

バスパネル不燃・準不燃の施工時の傷・塗装剥れの補修用塗料です。浴室のような湿気分の多い場所でも、高い密着性を保持します。

※樹脂製バスパネルには使用できません。

⚠注意 補修塗料についてのご注意

- 傷等のスポット補修用になりますので、広い範囲での塗装はより色調差が目立ちますので避けて頂くようお願い致します。
- 事前に塗装面にごみ等の不純物が付着していないをご確認ください。
- 塗料成分が沈殿しないよう事前に攪拌を行うようにしてください。
- 実塗装前に塗料色を確認するようお願い致します。
- ※1. A缶(主剤60g)へB缶(硬化剤35g)の中身全量を入れ、十分に混ぜ合わせたくてご使用ください。
- ※2. A缶(主剤300g)へB缶(硬化剤100g)の中身全量を入れ、十分に混ぜ合わせたくてご使用ください。



●掲載価格には消費税は含まれておりません。

1 バスパネル不燃200

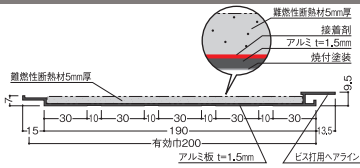

W ホワイト

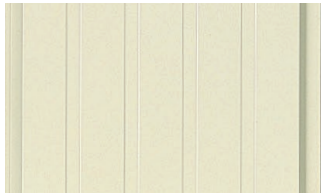

Z ソウゲ

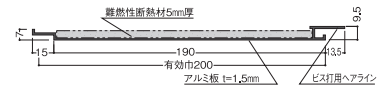

Y やよい檜

2 バスパネル不燃リップ200

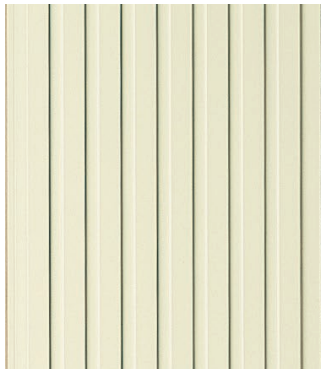
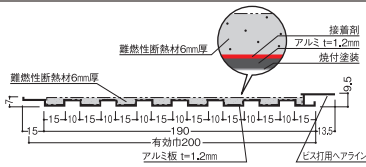

Z ソウゲ



W ホワイト

3 バスパネル不燃200目地なし

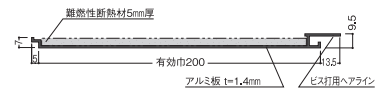

W ホワイト

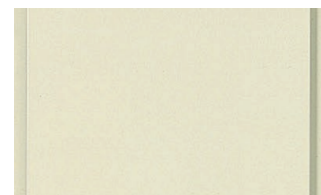

Z ソウゲ

共通部材カラーマッチング

本体	W	Z	Y やよい檜	シルバー	ステン	アンバー	ブラック10	ブラック20	ブラック35
部材	W ホワイト	Z ソウゲ	S 新生檜	SL シルバー	ST ステン	AB アンバー	K1 ブラック10(K1A)	K2 ブラック20(K2A)	K3 ブラック35(K3A)

※カッコ内は補修塗料のカラー記号です。

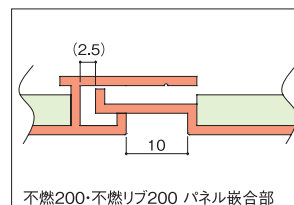

不燃200・不燃リップ200 パネル嵌合部

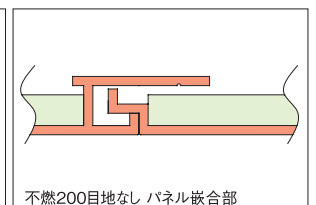

不燃200目地なし パネル嵌合部

バスパネル 準不燃200-I型R/300-I型



アルミ	住宅型式性能認定 劣化対策等級3対応(浴室天井) 認定番号:T140301B000001	準不燃 QM-0515-1	建築基準法 規制対象外建材	バラ出荷対応
-----	--	------------------	------------------	--------

多彩な意匠性を持った断熱複合パネル。

- 表面は耐蝕アルミを使用。裏面に断熱材を付加して、断熱・保温効果を高めました。
- 表面は樹脂塗料が塗布してありますので、腐らず、耐水性に優れ、水洗いができ、清潔な浴室を保ちます。



天井: [B]黒杉、壁: [C]新生檜

※写真はイメージです

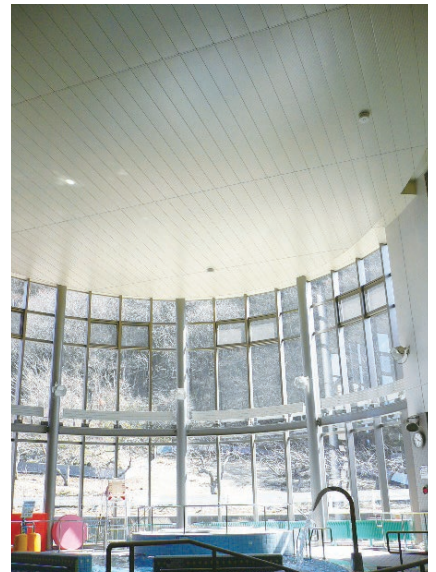

天井: [B]ゾウケ

バスパネル準不燃 規格

呼称	規格	コード	色番	単品価格(枚)	梱包価格	梱包内容	バラ出荷対応	
1 バスパネル準不燃200-I型R	3B	3m	J3B□	W Z L	¥6,800	¥81,600	本体12枚入 (役物別途)	○1枚単位
				H S S3 S2 S4	¥7,900			
	4B	4m	J4B□	W Z L	¥9,100	¥109,200		
				H S S3 S2 S4	¥10,900			
2 バスパネル準不燃300-I型	3D	3m	J3D-□	W Z L	¥9,900	¥79,200	本体8枚入 (役物別途)	○1枚単位
				H S	¥12,000			
	4D	4m	J4D-□	W Z L	¥13,400	¥107,200		
				H S	¥16,000			

ご発注に関する注意事項

- ※コードNo.中の□にはカラー記号をご指示ください。
- ※□の色が付いた商品はバラ出荷対応いたします。ただし、1オーダーに正梱が含まれている場合についても梱包手数料として、¥3,000別途申し受けます。
- ※準不燃200-I型Rの別注L寸は、1色番・1L寸毎・9枚以上に2,000mm~6,000mmまで100mm刻みで対応いたします。
- ※準不燃300-I型の別注L寸は、1色番・1L寸毎・8枚以上に2,001mm~6,000mmまで100mm刻みで対応致します。
- ※4mを超える製品は、運賃別途見積もりとなります。
- ※受注生産品につきましては、ご発注後の変更・キャンセル等は受けかねますので、ご了承ください。

バスパネル準不燃・準不燃用補修塗料 規格

呼称	規格	コード	色番	単品価格(セット)	梱包価格	梱包内容
補修塗料	95g	JH□	W Z L H S S3 S2	¥7,500	¥9,500	1セット入
			K3A	¥9,500		

ご発注に関する注意事項

- ※コードNo.中の□にはカラー記号をご指示ください。

バスパネル準不燃用コンクリートビス 規格 ●コンクリート、モルタル、タイル下地にパネルを直貼りする際に使用してください。

呼称	規格	コード	単品価格	梱包価格	梱包内容	バラ出荷対応
コンクリートビス (非住宅用バスパネル壁面施工用)	φ4×13mm	BPCB	¥13,900/セット	¥13,900	500本入 (施工説明書)	×

注意 設計時のご注意

- 浴室の温度が80℃以上となるような高温サウナ風呂などへの使用は避けてください。

別売部材

バスパネル準不燃・準不燃用補修塗料

バスパネル準不燃・準不燃の施工時の傷・塗装剥れの補修用塗料です。浴室のような湿気分の多い場所でも、高い密着性を保持します。

※樹脂製バスパネルには使用できません。

注意 補修塗料についてのご注意

- 傷等のスポット補修用になりますので、広い範囲での塗装は目立ちますので避けて頂くようお願い致します。
- 事前に塗装面にごみ等の不純物が付着していないをご確認ください。
- 塗料成分が沈殿しないよう事前に攪拌を行うようにしてください。
- 実塗装前に塗料色を確認するようお願い致します。
- A缶(主剤60g)へB缶(硬化剤35g)の中身全量を投入し、十分に混ぜ合わせてください。

注意 設計時のご注意

- 手が届く位置(床面から1,500mm未満)や、シャワーフック・手すり・壁面収納等を取付ける壁面には使用できません。
- コンクリートビスを使用する際は躯体の防水層を貫通しないことを事前に確認してください。
- 下地がコンクリートブロック基礎の場合は、コンクリートビスが保持できないため、施工できません。

目地ズレ防止の嵌合方式で確実施工、均一で繊細な100mmピッチのストライプ目地を表現。

1 バスパネル準不燃200-I型R

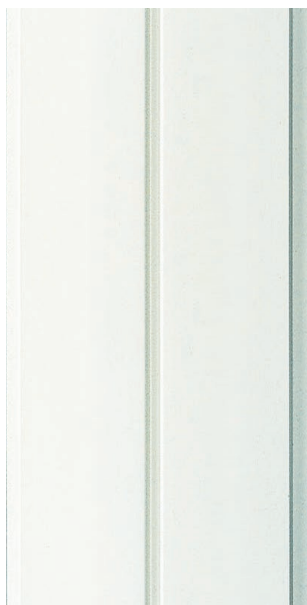
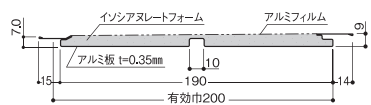

W ホワイト



H あすか檜



Z ソウゲ

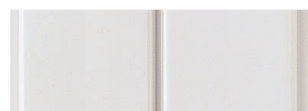

L ライトグレー



S 新生檜



S3 みやび杉

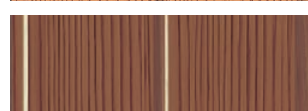

S2 焼き杉

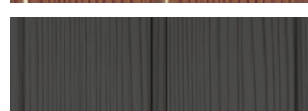

S4 黒杉

ワイドな300mmピッチで大面積もスピーディ施工、繊細なストライプ調のエンボス柄。

2 バスパネル準不燃300-I型

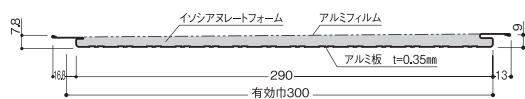

W ホワイト



Z ソウゲ



L ライトグレー



H あすか檜



S 新生檜

共通部材カラーマッチング

本体	W	Z	L	H あすか檜	S	S3	S2	S4 黒杉
部材	W ホワイト	Z ソウゲ	L ライトグレー	H ヒノキ	S 新生檜	S3 みやび杉	S2 焼き杉	S4 ブラック(K3A)

※カッコ内は補修塗料のカラー記号です。

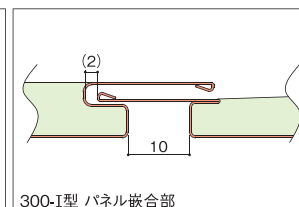
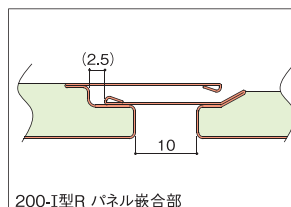

マルチスパン®/ウッドマルチスパン®



アルミ	不燃	土木用防汚第1種	建築基準法	浴室使用可	バラ出荷対応
	NM-1838: マルチスパン(MSF-MSN)(K)ブラックを除く NM-1992: マルチスパン(MSR)(K)ブラックを除く NM-5701: マルチスパン(MSF-MSN)(K)ブラックのみ NM-5729: マルチスパン(MSR)(K)ブラックのみ NM-1990-1: ウッドマルチスパン(WMF-WMN)	マルチスパン 第023309 (K)ブラックを除く ウッドマルチスパン 第991209 (SH)さつき檜のみ	規制対象外建材		

汚れに強く、施工後のメンテナンスを考慮したマルチスパン。

- 有効巾200で、スピード施工。「マルチスパン」はアルミ厚みが薄いため、軽量で取り回しが良く、巾詰めはカッターでも可能です。
- 断熱材をパネル巾いっぱいに充填しているため、高い断熱性能があります。空調設備のあるエリアの天井で使用すると、冷暖房コストを大きく節約できます。
- 断熱材一体型アルミ複合パネルであるため、窯業系天井板のような「地震時の割れ」「破断脱落」「表面劣化のクズの落下」等の心配がありません。



マルチスパン MSF-200 天井:Wホワイト

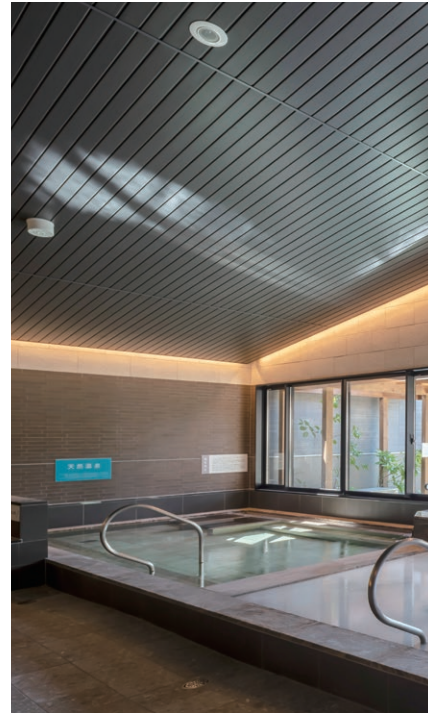

ウッドマルチスパン MSF-200 天井:Kブラック

マルチスパン/ウッドマルチスパン 規格

呼称	規格	コード	色番/カラー	単品価格(枚)	梱包価格	梱包内容	バラ出荷対応	
マルチスパン	1 MSF-200 (フラット調)	3,000mm	MSF23	W Z K SL ST AB	¥9,800	¥117,600	12枚入	○1枚単位
		4,000mm	MSF24		¥13,000	¥156,000	12枚入	
		★5,000mm	MSF25		¥16,300	¥146,700	9枚入	
		★6,000mm	MSF26		¥19,500	¥175,500	9枚入	
	2 MSR-200 (リブ調)	3,000mm	MSR23	W Z K	¥10,900	¥130,800	12枚入	
		4,000mm	MSR24	W Z K	¥14,400	¥172,800	12枚入	
3 MSN-200 (目地なし)	特寸	—	W Z K SL ST AB	¥3,600/m	—	—		
	3,000mm	MSN23	W Z K	¥9,900	¥118,800	12枚入		
	4,000mm	MSN24	W Z K	¥13,100	¥157,200	12枚入		
ウッドマルチスパン	1 WMF-200 (フラット調)	3,000mm	WMF23SH	SH S4 WA GA	¥13,700	¥164,400	12枚入	○1枚単位
		4,000mm	WMF24SH		¥17,900	¥214,800	12枚入	
		★5,000mm	WMF25SH		¥22,600	¥203,400	9枚入	
		★6,000mm	WMF26SH		¥27,000	¥243,000	9枚入	
	2 WMN-200 (目地なし)	特寸	—	—	¥4,700/m	—	—	

ご発注に関する注意事項

- ※コードNo.中の□にはカラー記号をご指示ください。
- ※色の付いた商品はバラ出荷対応いたします。ただし、1オーダーに正梱が含まれている場合についても梱包手数料として、¥3,000別途申し受けます。
- ※4mを超える製品は、運賃別途見積りとなります。
- ※別注のL寸は1色番・1L寸毎、9枚以上に1,000~6,000mmまで100mm刻みで対応いたします(運賃別途見積)。
- ※受注生産品につきましては、ご発注後の変更・キャンセル等は受けかねますので、ご了承ください。



ウッドマルチスパン WMF-200 天井:SHさつき檜

注意 使用時のご注意

- 手が届く位置(床面から1,500mm未満)やシャワー・フック・手すり・壁面収納などを取付ける壁面には使用できません。
- 浴室の温度が80℃以上となるような高温サウナなどへの使用は避けてください。
- マルチスパン、ウッドマルチスパンは土木用防汚1種認定品ですが、軒天のような直接雨水がからない場所では、雨水による自己洗浄(セルフクリーニング)が行われなため、汚れが付かないわけではありません。
- マルチスパンMSR-200は連続のリブ形状ですが、光の反射や見る方向によっては嵌合目地が他のリブと違って見える場合があります。

アルミの素材感が活かされたシンプルな仕上がり。

マルチスパン

1 MSF-200(フラット調)

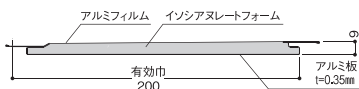

W ホワイト

2 MSR-200(リブ調)

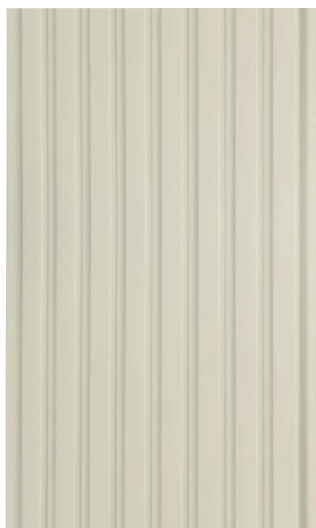
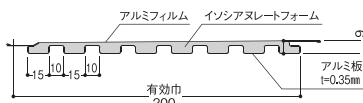

Z ゾウゲ

3 MSN-200(目地なしタイプ)

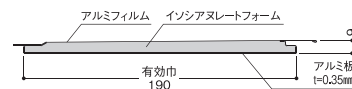

SL シルバー

「マルチスパン」の特性をそのままに高級感あるヒノキ柄で木の温かみを演出。

ウッドマルチスパン

1 WMF-200(フラット調)



SH さつき檜

2 WMN-200(目地なしタイプ)



S4 黒杉

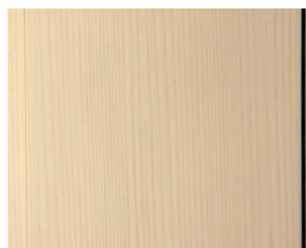

WA ホワイトアッシュ

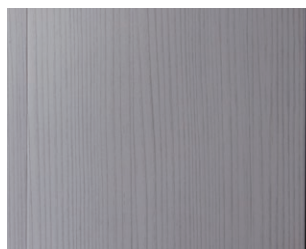

GA グレイアッシュ

カラーバリエーション



W ホワイト Z ゾウゲ K ブラック SL シルバー ST ステン AB アンバー SH さつき檜 S4 黒杉 WA ホワイトアッシュ GA グレイアッシュ

※ホワイト・ゾウゲ・ブラック・さつき檜・黒杉・ホワイトアッシュ・グレイアッシュは単色、シルバー・ステン・アンバーはメタリックとなります。

共通部材カラーマッチング

本体	W	Z	K	SL	ST	AB	SH	S4	WA	GA
部材	W ホワイト	Z ゾウゲ	K2 ブラック20	SL シルバー	ST ステン	AB アンバー	S 新生檜	K3 ブラック35	WA ホワイトアッシュ	GA グレイアッシュ

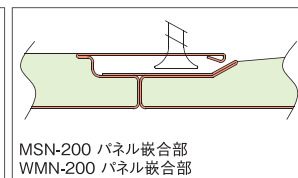
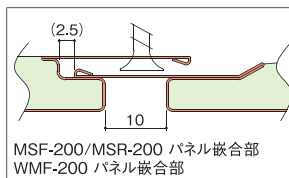

シズクリア不燃

アルミ

不燃
NM-5782

建築基準法
規制対象外建材

浴室使用可

親水

バラ出荷対応

親水コーティングで水滴落下を防ぐ断熱軽量不燃パネル。

- パネルについた結露は親水機能で膜状に広がり、そのまま天井勾配に沿って流れていきます。
- 親水機能で広がった水膜が汚れの下側に入り込むため、汚れが定着しにくいです。
- 不燃材料であるため、内装制限のある場所でも施工可能です。



目地あり 天井:Wホワイト

シズクリア不燃 規格

呼称	規格	コード	色番/カラー	単品価格(枚)	梱包価格	梱包内容	バラ出荷対応	
シズクリア不燃	1 目地あり	3,000mm	SZFA3□	W Z	¥16,800/枚	¥201,600	12枚入	○ 1枚単位
		4,000mm	SZFA4□		¥20,800/枚	¥249,600		
		★5,000mm	SZFA5□		¥25,400/枚	¥228,600		
		★6,000mm	SZFA6□		¥29,600/枚	¥266,400		
		★3,000mm	SZFA3□	SL ST AB	¥17,800/枚	¥160,200	9枚入	
		★4,000mm	SZFA4□		¥22,200/枚	¥199,800		
		★5,000mm	SZFA5□		¥27,000/枚	¥243,000		
		★6,000mm	SZFA6□		¥31,600/枚	¥284,400		
	2 目地なし	3,000mm	SZFN3□	W Z	¥16,800/枚	¥201,600	12枚入	
		4,000mm	SZFN4□		¥20,800/枚	¥249,600		
		★5,000mm	SZFN5□		¥25,400/枚	¥228,600		
		★6,000mm	SZFN6□		¥29,600/枚	¥266,400		
		★3,000mm	SZFN3□	SL ST AB	¥17,800/枚	¥160,200	9枚入	
		★4,000mm	SZFN4□		¥22,200/枚	¥199,800		
★5,000mm	SZFN5□	¥27,000/枚	¥243,000					
★6,000mm	SZFN6□	¥31,600/枚	¥284,400					

★は受注生産品です。

ご発注に関する注意事項

※コードNo.中の□にはカラー記号をご指示ください。

※□の色が付いた商品はバラ出荷対応いたします。ただし、1オーダーに正梱が含まれている場合についても梱包手数料として、¥3,000別途申し受けます。

※4mを超える製品は、運賃別途見積りとなります。

※受注生産品につきましては、ご発注後の変更・キャンセル等は受けかねますので、ご了承ください。

※受注生産品につきましては、目地ありは200㎡、目地なしは190㎡(それぞれ1,000㎡以上)から対応させていただきます。

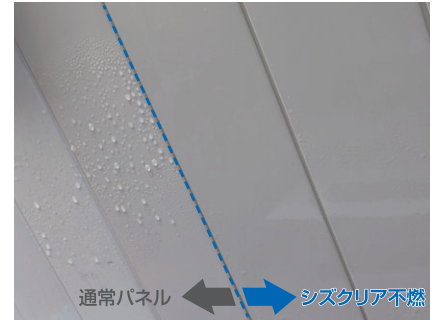

パネルについた結露は親水機能で膜状に広がり、そのまま天井勾配に沿って流れていきます。

通常パネル

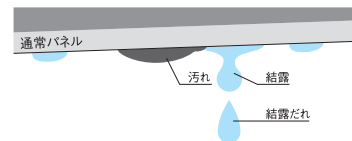
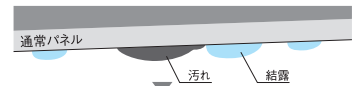

シズクリア不燃

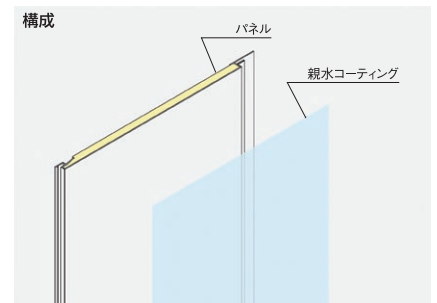
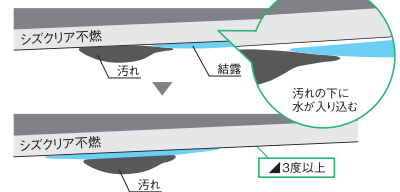

注意 使用時のご注意

- 手が届く位置(床面から1,500mm未満)やシャワーフック・手すり・壁面収納などを取付ける壁面には使用できません。
- 使用環境の温度が80℃以上となるような高温サウナなどへの使用は避けてください。
- シズクリア不燃を施工する場合は、結露水が天井勾配に沿って流れやすくするために3°以上の傾斜をつけて施工してください。

1 目地あり

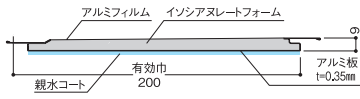

W ホワイト



Z ゾウゲ



SL シルバー

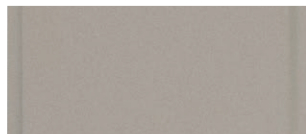

ST ステン

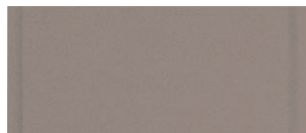

AB アンバー

2 目地なし

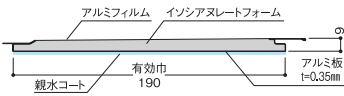

W ホワイト

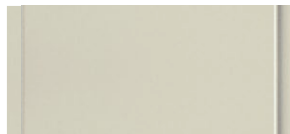

Z ゾウゲ



SL シルバー

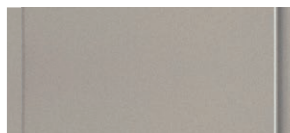

ST ステン

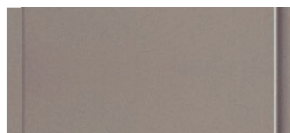

AB アンバー

カラーバリエーション



W ホワイト Z ゾウゲ SL シルバー ST ステン AB アンバー

※ホワイト・ゾウゲは単色、シルバー・ステン・アンバーはメタリックとなります。

共通部材カラーマッチング

本体	W	Z	SL	ST	AB
部材	W ホワイト	Z ゾウゲ	SL シルバー	ST ステン	AB アンバー

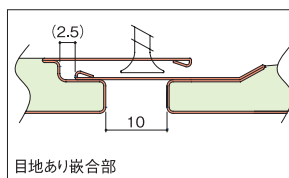

目地あり嵌合部

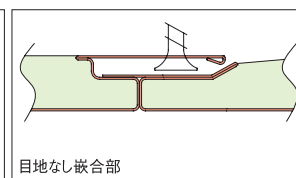

目地なし嵌合部

バスパネル BTj[®] / 親水バスパネル BTj[®]



PVC

建築基準法
規制対象外建材

抗菌

UV
塗装

親水

バラ出荷対応

※バスパネル
BTjのみ対象

※親水バスパネル
BTjのみ対象

バスライフに個性と主張を。快適な浴室環境の実現。

- 目地を正確に揃えることで美しく仕上がります。
- アクセントパネル・アジアンテイストパネルを混在させることで個性的な空間イメージを演出できます。
- 親水バスパネルBTjは結露だれがしにくく、水の膜により汚れが定着しにくい性能があります。



天井・壁: [w00] 木目 (板目)

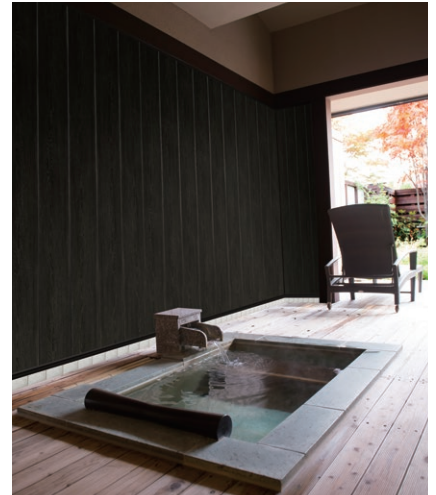

壁: [w16] 木目 (板目)

※写真はイメージです

■バスパネルBTj 規格

呼称	規格	コード	色番	単品価格	梱包価格	梱包内容	バラ出荷対応
1 バスパネル BTj	2m	BT2□	P01 P02 P03 P04 P05	¥4,100/枚	¥49,200	本体 12枚入 (役物別途)	○1枚単位
			W01 W02 W03 W04 W05 W16 S01 S02 S03 A12	¥4,500/枚	¥54,000		
	3m	BT3□	P01 P02 P03 P04 P05	¥6,200/枚	¥74,400		
			W01 W02 W03 W04 W05 W16 S01 S02 S03 A12	¥6,800/枚	¥81,600		
4m	BT4□	P01 P02 P03 P04 P05	¥8,800/枚	¥105,600			
		W01 W02 W03 W04 W05 W16 S01 S02 S03 A12	¥9,200/枚	¥110,400			

ご発注に関する注意事項

※別注のL寸は4m~6mまで対応いたします。(4mを超える製品は、運賃別途見積もりとなります。)

⚠️ 注意 設計時のご注意
●室温が50℃以上となるサウナ風呂などには、樹脂製バスパネルを使用しないでください。

■親水バスパネルBTj 規格

呼称	規格	コード	色番	単品価格	梱包価格	梱包内容	バラ出荷対応
2 親水バスパネル BTj	3m	SBT3□	P06 P07	¥7,400/枚	¥88,800	本体 12枚入 (役物別途)	○1枚単位
	4m	SBT4□		¥10,100/枚	¥121,200		

⚠️ 注意 設計時のご注意
●室温が50℃以上となるサウナ風呂などには、樹脂製バスパネルを使用しないでください。
●天井施工には3度以上の傾斜をつけてください。

■バスパネルBTj用コンクリートビス 規格 ●コンクリート、モルタル、タイル下地にパネルを直貼りする際に使用してください。

呼称	規格	コード	単品価格	梱包価格	梱包内容	バラ出荷対応
コンクリートビス (非住宅用バスパネル壁面施工用)	φ4×13mm	BPCB	¥13,900/セット	¥13,900	500本入 (施工説明書)	×

⚠️ 注意 設計時のご注意
●コンクリートビスを使用する際は躯体の防水層を貫通しないことを事前に確認してください。
●下地がコンクリートブロック基礎の場合は、コンクリートビスが保持できないため、施工できません。

ご発注に関する注意事項

※コードNo.中の□にはカラー記号をご指示ください。

※色付きの商品はバラ出荷対応いたします。ただし、1オーダーに正梱が含まれている場合についても梱包手数料として、¥3,000別途申し受けます。

●掲載価格には消費税は含まれておりません。

1 バスパネルBTj

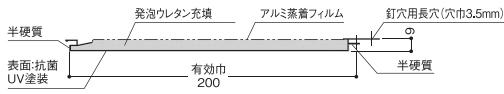

P01
ソウゲ



W01
木目(板目)

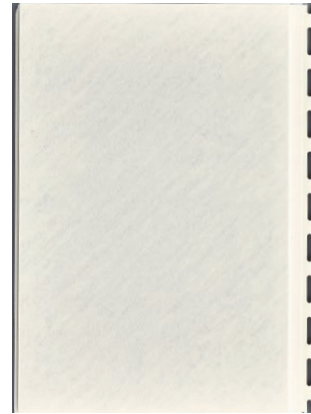

S01
石目

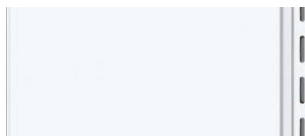

P02
ホホワイト



W02
木目(柱目)

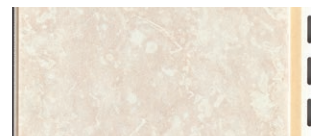

S02
石目



P03
ライトグレー



W03
木目(柱目)

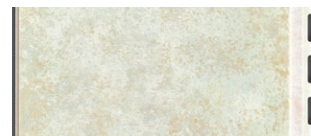

S03
石目



P04
ベイルブルー



W04
木目(板目)

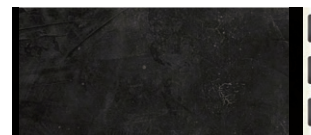

A12
抽象柄(モルタル調)

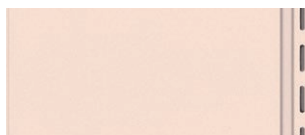

P05
ベイルピンク



W05
木目(柱目)



W16
木目(板目)

共通部材カラーマッチング

本体	P01	P02	P03	P04	P05	W01	W02	W03	W04	W05	W16	S01	S02	S03	A12	
部材	Z ソウゲ	W ホワイト	L ライトグレー	PB ベイルブルー	PP ベイルピンク	H ヒノキ	H ヒノキ	MB ミヤマシラカシ	DB ダークブラウン	DB ダークブラウン	PV ベイルベージュ	K ブラック	W ホワイト	PV ベイルベージュ	Z ソウゲ	K ブラック

2 親水バスパネルBTj

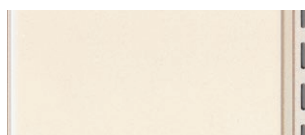

P06
ソウゲ



P07
ホホワイト

共通部材カラーマッチング

本体	P06	P07
部材	Z ソウゲ	W ホワイト

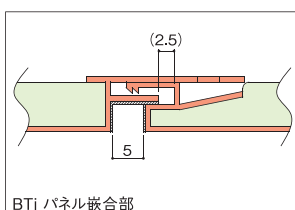

■目地調整について

目地ズレ防止のため嵌合自体は余裕をもったクリアランス巾(右図)がありますので、施工時には有効巾200mmの寸法を出しながら正確に取付けることが可能です。

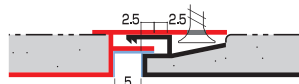

手順1. 一旦、奥まで差込みます。



手順2. 目地巾の微調整をしながら有効巾200mm位置まで引き戻します。

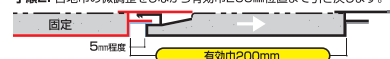

バスパネル WJ

PVC

住宅型式性能認定
劣化対策等級3対応(浴室天井)
認定番号:T140301B000001

建築基準法
規制対象外建材

抗菌

UV
塗装

バラ出荷対応

表面に抗菌UV塗装が施された腐蝕のないバスパネル。

- 広い面積を自然に見せるフラットデザイン、目地のラインを目立たせない表面意匠。
- 嵌合部にビス頭のスペースを確保、パネルのセットがスムーズで施工が楽です。
- 本体の肉厚を増して、強さと伸縮性への対応力アップ。
- 表面はUV(紫外線硬化)塗装仕上げとし、硬くて傷がつきにくく、滑らかで汚れにくく、腐蝕がありません。
- 裏面には硬質発泡ウレタンを全面に充填、腰が強く、断熱性に優れており、結露しにくい設計です。
- さらに硬質発泡ウレタンをアルミ蒸着フィルムでカバー、気密性、断熱性を高めています。



WJ 天井: ◻◻ ホワイト

■バスパネルWJ 規格

呼 称	規 格	コード	色番	単品価格(枚)	梱包価格	梱包内容	バラ出荷対応
バスパネルWJ-3	3m	WJ3◻	Z◻W◻	¥8,600	¥68,800	本体8枚入 (役物別途)	○1枚単位
バスパネルWJ-4	4m	WJ4◻		¥11,200	¥89,600		

△注意 設計時のご注意
●室温が50℃以上となるサウナ風呂などには、樹脂製バスパネルを使用しないでください。

ご発注に関する注意事項

- ※コードNo.中の◻にはカラー記号をご指示ください。
- ※◻◻の色が付いた商品はバラ出荷対応いたします。ただし、1オーダーに正梱が含まれている場合についても梱包手数料として、¥3,000別途申し受けます。
- ※別注のL寸は6mまで対応いたします。(4mを超える製品は、運賃別途見積もりとなります。)

■バスパネルWJ用コンクリートビス 規格

●コンクリート、モルタル、タイル下地にパネルを直貼りする際に使用してください。

呼 称	規 格	コード	単品価格	梱包価格	梱包内容	バラ出荷対応
コンクリートビス (非住宅用バスパネル壁面施工用)	φ4×13mm	BPCB	¥13,900/セット	¥13,900	500本入 (施工説明書)	×

△注意 設計時のご注意
●コンクリートビスを使用する際は躯体の防水層を貫通しないことを事前に確認してください。
●下地がコンクリートブロック基礎の場合は、コンクリートビスが保持できないため、施工できません。

バスパネルWJ

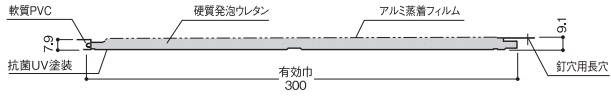

Z ソウゲ



W ホワイト



L ライトグレー

共通部材カラーマッチング

本体	W	Z	L
部材	ホワイト	ソウゲ	ライトグレー

巾方向の動きを吸収する調整式ジョイントのパイプ状軟質PVCによる緩衝効果が施工を早めます。

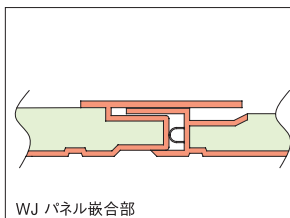
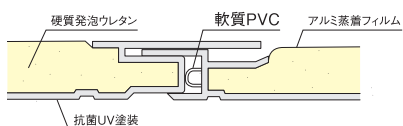

バスパネル EX

PVC

住宅型式性能認定
劣化対策等級3対応(浴室天井)
認定番号:T140301B000001建築基準法
規制対象外建材

抗菌

UV
塗装

バラ出荷対応

断熱性・保温性に優れたバスパネル。

- 裏面に硬質発泡ウレタンを充填、断熱性・保温性に優れています。
- 裏面にはアルミ蒸着フィルムを貼り付けてあるため、気密性が高く、断熱効果を一層高めます。
- 表面はUV塗料が塗布してありますので、硬く、平滑性があり、簡単に水洗いができ、清潔な浴室を保ちます。



EX 天井:□ ゾウゲ

バスパネル EX 規格

呼称	規格	コード	色番	単品価格	梱包価格	梱包内容	バラ出荷対応
バスパネルEX	坪(2m)	EX-□	W Z LL PB PP	¥30,300/坪	¥60,600	2坪入 (1坪について1巻頭ください)	○1坪単位
バスパネルEX-3	3m	EX3-□		¥7,400/枚	¥59,200	8枚入(後物別途)	○1枚単位

ご発注に関する注意事項

- ※コードNo.中の□にはカラー記号をご指示ください。
- ※バラ出荷対応いたします。ただし、1オーダーに正梱が含まれている場合についても梱包手数料として、¥3,000別途申し受けます。
- ※別注のL寸はお受けできません。

坪について(バスパネル EX)

1坪:本体6枚・廻り縁 4本入

廻り縁(2m)×4本 (樹脂系バスパネル部材一覧の■廻り縁と同断面形状です)

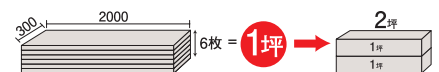

※1坪が出荷の最小単位となります。予めご了承ください。

注意 設計時のご注意

- 室温が50℃以上となるサウナ風呂などは、樹脂製バスパネルを使用しないでください。
- 住宅用バスパネルには目地調整機能がありません。住宅以外の目地調整を必要とする場所には施工しないでください。

注意 壁面施工の際のご注意

- 浴室の壁面に施工する場合、床タイル面および浴槽面より立ち上がり10cmはタイル仕様としてください。
- シャワーフックや棚を取付ける場合は、下地がある場所に取付けるか、中空用アンカーを取付けるなど十分に強度を確保してください。

バスパネルEX

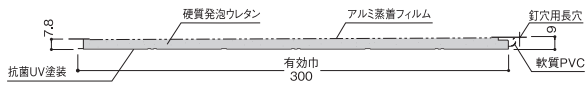

Z ゾウゲ

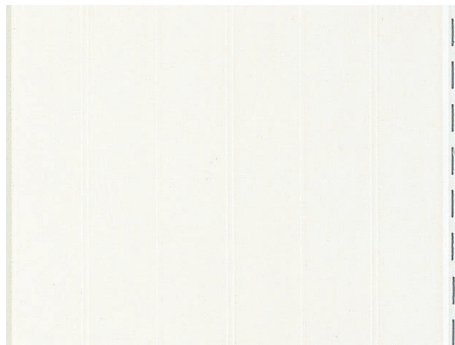

W ホワイト

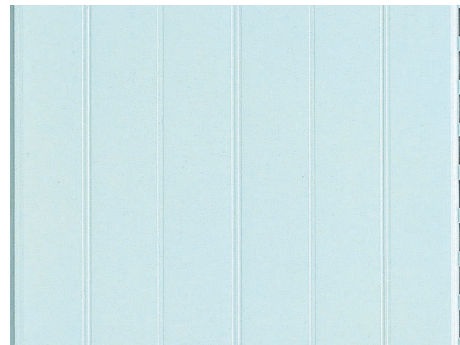

PB ペイルブルー

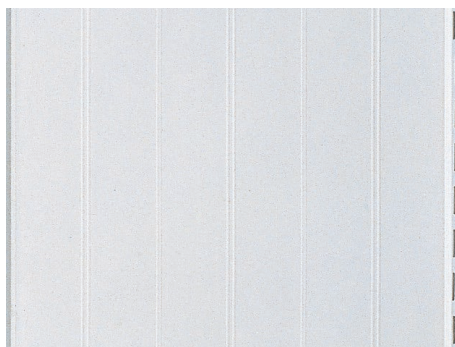

LL ライトグレー

※別売部材のカラー記号は
Lとなります。

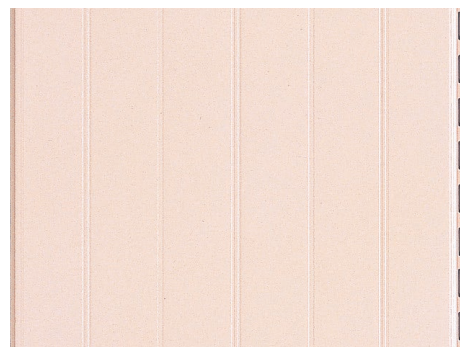

PP ペイルピンク

共通部材カラーマッチング

本体	W	Z	LL	PB	PP
部材	W ホワイト	Z ゾウゲ	L ライトグレー	PB ペイルブルー	PP ペイルピンク

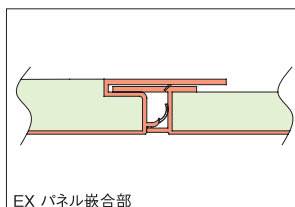

EX パネル嵌合部

バスミュール®/サニタリーゾーンパネル

断熱
リフォーム
対応

PVC

建築基準法
規制対象外建材

抗菌

UV塗装
転写シート

バラ出荷対応

浴室をはじめ、脱衣室などサニタリー全般に
使用できるバスパネル。

- アルミ板(インサート)と高密度ウレタンのマッチングにより、剛性、耐熱性に優れた天井・壁装材です。
- 品確法・住宅性能表示制度の劣化対策等級3認定品です。

SIAA
抗菌加工

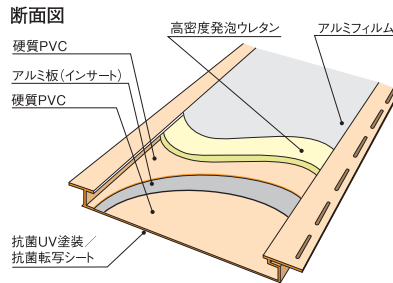
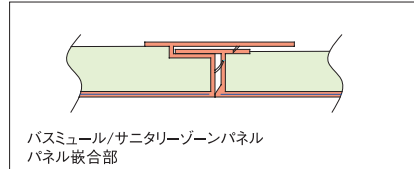

⚠️ 注意 設計時のご注意

- 室温が50℃以上となるサウナ風呂などには、樹脂製バスパネルを使用しないでください。
- 住宅用バスパネルには目地調整機能がありません。住宅以外の目地調整を必要とする場所には施工しないでください。

壁面施工の際のご注意

- 浴室の壁面に施工する場合、床タイル面および浴槽面より立ち上がり10cmはタイル仕様としてください。
- シャワーフックや棚を取付ける場合は、下地がある場所に取付けるか、中空用アンカーを取付けるなど十分に強度を確保してください。

バスミュール 天井
サニタリーゾーンパネル 壁

■バスミュール/サニタリーゾーンパネル 規格

呼 称	規 格	コ ード	色 番	単品価格(枚)	梱包価格	梱包内容	バラ出荷対応
1 バスミュール	2.4m	BM-□	Z W LL	¥9,000	¥54,000	本体6枚入 (役物別途)	○1枚単位 (役物別途)
			H F FAQ FWA LW WG WN	¥10,700	¥64,200		
	3m	BM3-□	Z W LL	¥11,800	¥94,400	本体8枚入 (役物別途)	
			H F FAQ FWA LW WG WN	¥14,500	¥116,000		
2 サニタリーゾーンパネル	2.4m	SZP2□	RY RK R	¥9,800	¥58,800	本体6枚入 (役物別途)	

ご発注に関する注意事項

※コードNo.の末尾□にはカラー記号をご指示ください。

※□の色が付いた商品はバラ出荷対応いたします。ただし、1オーダーに正梱が含まれている場合についても梱包手数料として、¥3,000別途申し受けます。

※別注のL寸はお受けできません。

別売部材

浴室リフォーム工法用接着セット 規格

呼 称	規 格	コ ード	単品価格(セット)	梱包価格	梱包内容	バラ出荷対応
浴室リフォーム工法専用 接着剤・テープセットR	2.4mパネル 20枚分	BMRSR	¥28,800	¥28,800	1セット入 (フクビボンド333m ² ×4、両面テープ10m巻×8巻、 施工説明書×2部、取扱説明書×1部)	×
浴室水廻り用接着剤 フクビボンド	1液変成シリコーン・ エポキシ樹脂系接着剤 333m ²	YSFB	¥3,200	¥64,000	20本入	○1本単位

ご発注に関する注意事項

※□の色が付いた商品はバラ出荷対応いたします。ただし、1オーダーに正梱が含まれている場合についても梱包手数料として、¥3,000別途申し受けます。

1 バスミュール

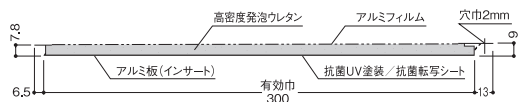

Z
Rゾウゲ



F
フィオルデベスコ

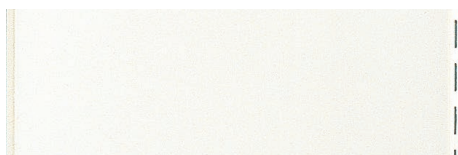

W
Rホワイト



FAQ
フィオルデベスコアクア

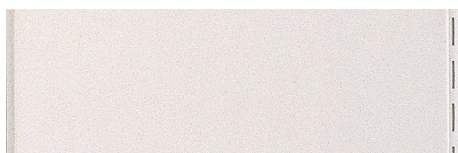

※別売部材のカラー記号は
Lとなります。
LL
Rライトグレー



FWA
フィオルデベスコウォーム

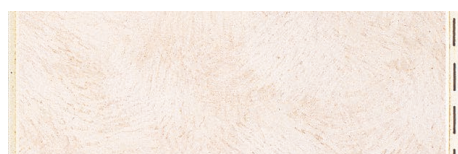

H
ハニーグラス



WM
ウッディミルク



LW
ルッソホワイト



WG
ウッディグレージュ

共通部材カラーマッチング

本体	Z	W	LL	H	F	FAQ	FWA	LW	WM	WG
部材	Z ゾウゲ	W ホワイト	L ライトグレー	L ライトグレー	W ホワイト	G グリーン	PP ペイルピンク	W ホワイト	Z ゾウゲ	PV ペイルベージュ

2 サニタリーゾーンパネル

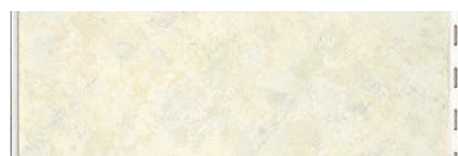
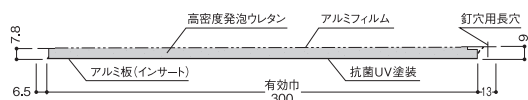

RY
ルミエールイエロー

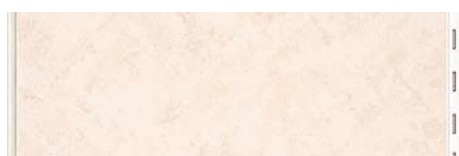

RK
ルミエールピンク

共通部材カラーマッチング

本体	RY	RK	R
部材	Z ゾウゲ	W ホワイト	L ライトグレー



R
ロートシエス

アルパレージ®

断熱
リフォーム
対応

EPVC

建築基準法
規制対象外建材

抗菌

UV
塗装

バラ出荷対応

樹脂素材、デザイン性、加工性を備えた
今までにない新しい壁用化粧パネルです。



左面 [P08]、右面 [W07]



i-style



左面 [W08]、右面 [W06]

製品図

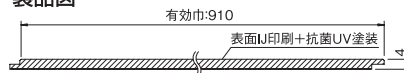

広幅とサネ方式が生み出す、高いデザイン性。

- パネル幅が910mmとワイドに設定してあるため、パネル同士の継ぎ手が少なく済みませす。
- パネルの接合は「サネ方式」を採用。突付け施工のため、すっきりとしたフラットな壁面を作り上げることができます。

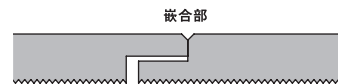

■アルパレージ 規格

呼称	規格	コード	色番	単品価格	梱包価格	梱包内容	バラ出荷対応
アルパレージ	910×2,450mm	AP2□	[P08] [W06] [W08] [W17] [S04] [S05] [S06] [S09] [S10] [A02] [A03] [A04]	¥28,800/枚	¥57,600	2枚入	○ 1枚単位
アルパレージ	910×2,000mm	AP20□	[P08] [W08] [S04] [S05] [S06]	¥24,000/枚	¥48,000	2枚入	○ 1枚単位
アルパレージ 受注生産柄	910×2,450mm	AP2□	[W07] [W09] [W10] [W11] [W13] [S08] [A01] [A05]	¥31,900/枚	¥63,800	2枚入	○ 2枚以上

■アルパレージ 別売部材規格

呼称	規格	コード	色番	単品価格(本)	梱包価格	梱包内容	バラ出荷対応
アルパレージ用 見切	2,450mm	AM2□	[WW] [W] [LB] [DB] [DG]	¥1,280	¥25,600	20本入	○ 1本単位
アルパレージ用 見切(セレート)	2,450mm	AMS2□		¥1,940	¥38,800		
アルパレージ用 入隅(セレート)	2,450mm	AES2□		¥1,460	¥29,200		
アルパレージ用 入隅(R面用)	2,450mm	AER2□		¥3,200	¥64,000		
アルパレージ用 入隅	2,450mm	AE2□		¥1,280	¥25,600		
アルパレージ用 出隅	2,450mm	AD2□		¥1,280	¥25,600		
アルパレージ用 ジョイント	2,450mm	AJ2□		¥1,280	¥25,600		
アルパレージ専用 接着剤・テープセットR	パネル2枚分	APSTSR	—	¥14,400/セット	¥14,400	1セット入 (フキボンド×3本、両面テープ10m巻×3巻、 施工説明書×2部、取扱説明書×1部)	×
浴室水廻り用接着剤 フキボンド	1液変成シリコーン・ エポキシ樹脂系接着剤 333ml	YSFB	—	¥3,200	¥64,000	20本入	○ 1本単位

ご発注に関する注意事項

- ※ [] の色が付いた商品はバラ出荷対応いたします。ただし、1オーダーに正欄が含まれている場合についても梱包手数料として、¥3,000別途申し受けます。
- ※ 受注生産対応色は2枚以上からの発注となります。
- ※ 受注生産品につきましては、ご発注後の変更・キャンセル等は受けかねますのでご了承ください。
- ※ コードNo.中の□にはカラー記号をご指示ください。
- ※ 別注のL寸はお受けできません。
- ※ 受注生産柄の納期は受注後約3週間となります。発注時に納期のご確認をお願いします。

発泡樹脂の優れた断熱性能が
もたらす、快適空間。

アルパレージは、裏面温度が低くても
表面結露を起こしません。

- 結露する裏面温度
[アルパレージ: 3℃]
[無機化粧板: 11℃]
(結露計算: 脱衣室内20℃、
湿度80%で想定)

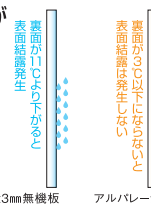

●サーモグラフィによる温度比較試験

[環境] 室温22度 天候晴れ
[試験方法] 実験材の裏面に冷気(5℃)をあて、
10分後の温度変化を計測。
(※試験値であり、保証値ではありません。)

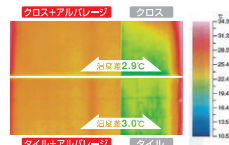

軽量・切断加工性がもたらす、優れた施工性。

- 軽量のため、施工時の位置調整が容易に行えます。
- アルパレージはカッターで切断可能です。無機化粧板のように丸鋸(硬骨)は不要です。



⚠ 注意 施工時のご注意

- 隣り合うパネルの接合部は柄にずれが生じます。

●掲載価格には消費税は含まれておりません。

別売部材

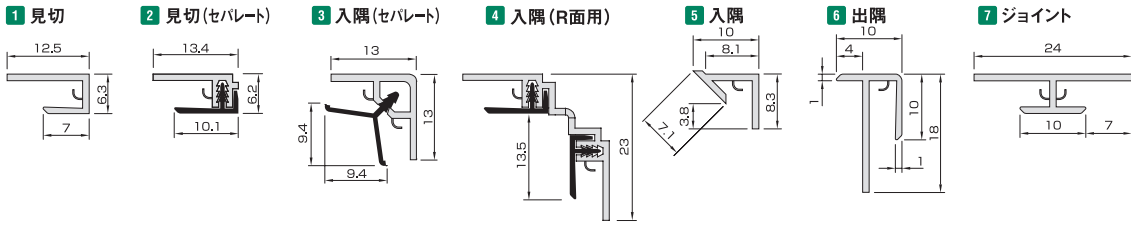

- カラーバリエーション
- WW (ホワイト)
 - W (ミルクホワイト)
 - LB (ライトブラウン)
 - DB (ダークブラウン)
 - DG (ダークグレー)

規格在庫柄 ●柄は誌面縦方向がパネル長手となります。

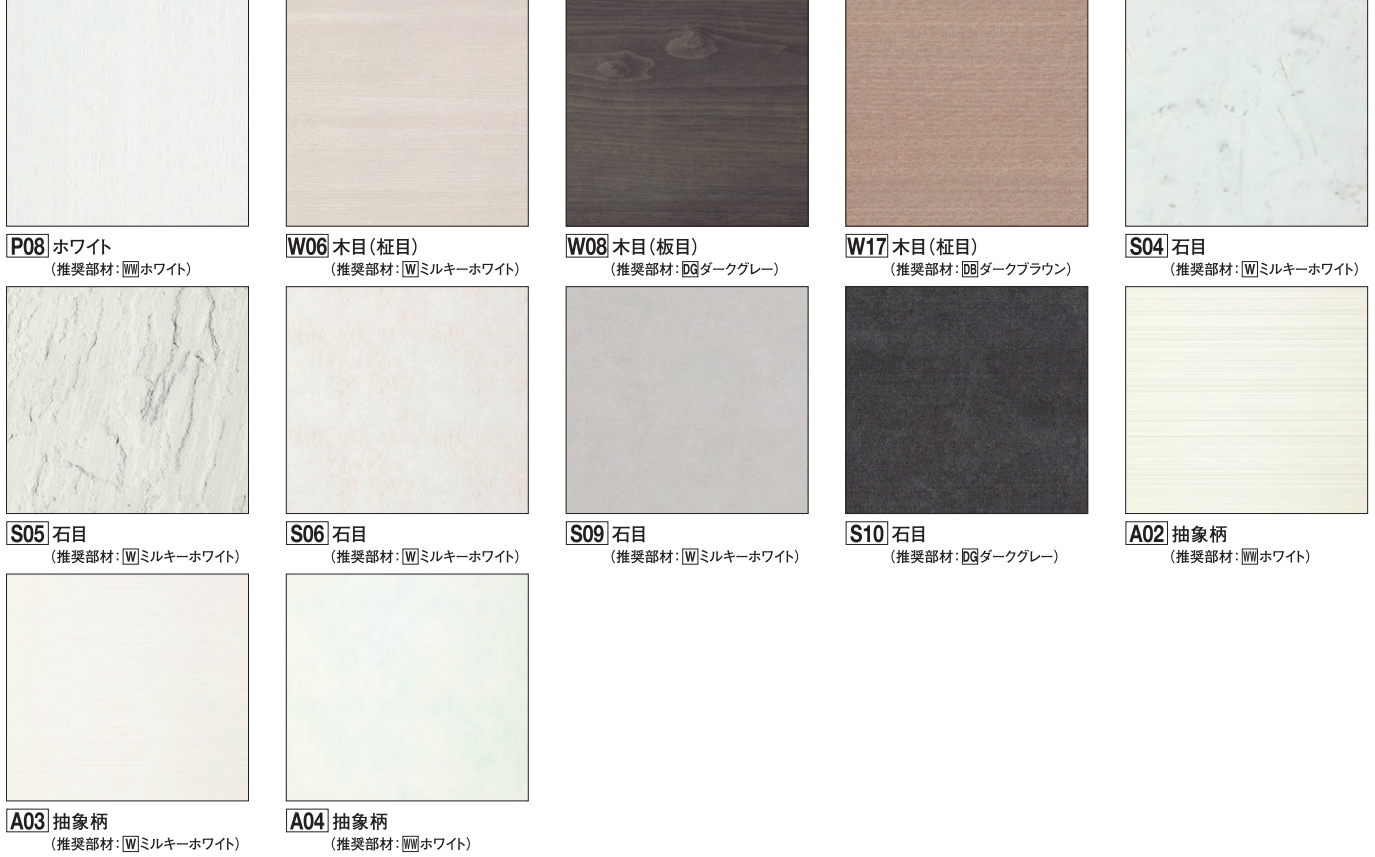

受注生産柄



共通部材カラーマッチング

本体	P08	W06	W08	W17	S04	S05	S06	S09	S10	A02	A03	A04
部材	WW ホワイト	W ミルクホワイト	DG ダークグレー	DB ダークブラウン	W ミルクホワイト	W ミルクホワイト	W ミルクホワイト	W ミルクホワイト	DG ダークグレー	WW ホワイト	W ミルクホワイト	WW ホワイト
本体	W10	W11	W13	S08	A05							
部材	DB ダークブラウン	DG ダークグレー	DB ダークブラウン	W ミルクホワイト	WW ホワイト							

●商品の色は、印刷と実物の色調とでは多少異なる場合がありますのでご了承ください。

鏡面アルパレージ®

断熱
リフォーム
対応

EPVC

建築基準法
規制対象外建材

抗菌

UV
塗装

バラ出荷対応

美しい鏡面仕上げが落ち着きのある空間を演出します。



樹脂押出板

インクジェット印刷

トップコート(鏡面仕上げ)

独自の技術が可能とした付加価値の高い鏡面仕上げ

基板に印刷シートを貼り付けるだけの一般的な製品とは異なり、樹脂押出板+インクジェット印刷+トップコートで、精度の高い鏡面仕上げを可能にしました。色に深みを与え、鮮やかな鏡面性を再現し、高級感を演出します。

弊社品

他社品

■色柄一覧 ●柄は誌面縦方向がパネル長手となります。



P09 ホワイト
(推奨部材: **KWV** ホワイト)

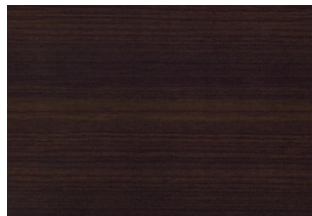

W14 木目(桤目)
(推奨部材: **KDG** ダークグレー)

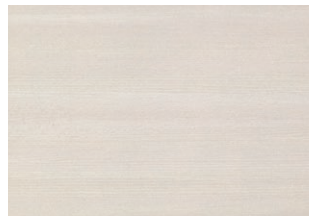

W15 木目(桤目)
(推奨部材: **KP** ピンク)



A07 石目
(推奨部材: **KWV** ホワイト)



A08 抽象柄
(推奨部材: **KWV** ホワイト)

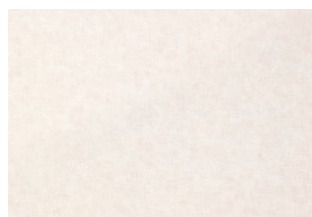

A09 抽象柄
(推奨部材: **KP** ピンク)

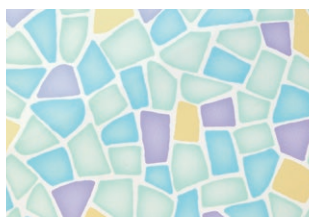

A10 抽象柄
(推奨部材: **KWV** ホワイト)

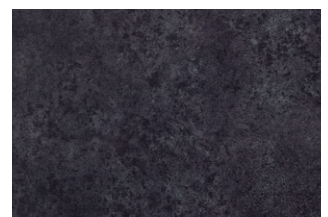

A11 抽象柄
(推奨部材: **KDG** ダークグレー)

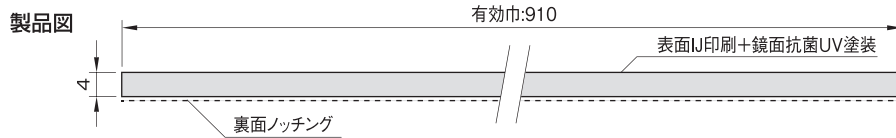

■鏡面アルバレージ 規格

呼称	規格	コード	色番	単品価格	梱包価格	梱包内容	バラ出荷対応
鏡面アルバレージ	910×2,450mm	KAP2□	P09	¥31,900/枚	¥63,800	2枚入	○ 1枚単位
			W15 A07 A08 A09 A10	¥33,400/枚	¥66,800		
			W14 A11	¥36,300/枚	¥72,600		

注意 施工時のご注意
●隣り合うパネルの接合部は柄にずれが生じます。

ご発注に関する注意事項

※□の色が付いた商品はバラ出荷対応いたします。ただし、1オーダーに正梱が含まれている場合についても梱包手数料として、¥3,000別途申し受けます。
※コードNo.中の□にはカラー記号をご指示ください。
※別注のL寸はお受けできません。

共通部材カラーマッチング

本体	P09	W14	W15	A07	A08	A09	A10	A11
部材	KWW ホワイト	KDG ダークグレー	KP ピンク	KWW ホワイト	KWW ホワイト	KP ピンク	KWW ホワイト	KDG ダークグレー

別売部材

別売部材カラーバリエーション



1 見切

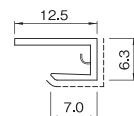

2 見切(セパレート)

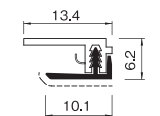

3 入隅(セパレート)

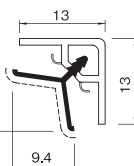

4 入隅(R面用)

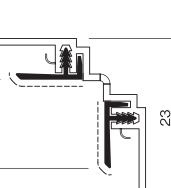

5 入隅

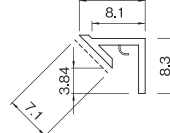

6 出隅

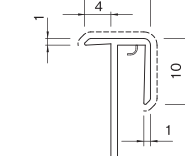

7 ジョイント

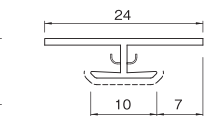

■鏡面アルバレージ 別売部材規格

呼称	規格	コード	色番	単品価格(本)	梱包価格	梱包内容	バラ出荷対応
1 鏡面アルバレージ用 見切	2,450mm	AM2□	KWW KP KDG	¥1,460	¥29,200	20本入	○ 1本単位
2 鏡面アルバレージ用 見切(セパレート)	2,450mm	AMS2□		¥2,200	¥44,000		
3 鏡面アルバレージ用 入隅(セパレート)	2,450mm	AES2□		¥2,340	¥46,800		
4 鏡面アルバレージ用 入隅(R面用)	2,450mm	AER2□		¥3,500	¥70,000		
5 鏡面アルバレージ用 入隅	2,450mm	AE2□		¥1,740	¥34,800		
6 鏡面アルバレージ用 出隅	2,450mm	AD2□		¥1,740	¥34,800		
7 鏡面アルバレージ用 ジョイント	2,450mm	AJ2□		¥1,460	¥29,200		
8 アルバレージ専用 接着剤・テープセットR	パネル2枚分	APSTSR	—	¥14,400/セット	¥14,400	1セット入 (フクビボンド×3本、両面テープ10m巻×3巻) 施工説明書×2部、取扱説明書×1部	×
9 浴室水廻り用接着剤 フクビボンド	1液変成シリコン・ エポキシ樹脂系接着剤 333ml	YSFB	—	¥3,200	¥64,000	20本入	○ 1本単位

ご発注に関する注意事項

※□の色が付いた商品はバラ出荷対応いたします。ただし、1オーダーに正梱が含まれている場合についても梱包手数料として、¥3,000別途申し受けます。
※コードNo.中の□にはカラー記号をご指示ください。

i-style® (アルパレージ/バスパネルBTj)

※鏡面アルパレージは対応していません。

お好きなイメージをダイレクトプリントする
i-styleで、お客様のこだわりにお応えします。



アルパレージ



バスパネル BTj



バスパネル BTj

i-style 対応バスパネル

■アルパレージ 規格

呼称	規格	コード	色番	単品価格(枚)	梱包価格	梱包内容	バラ出荷対応
アルパレージ	910×2,450mm	—	i-style	¥48,000	¥96,000	2枚入	2枚以上からの バラ出荷可

ご発注に関する注意事項

※i-style アルパレージは2枚以上からの発注となります。
50㎡を超える物件の場合、製品渡しまでの納期が3週間を超える場合がございます。
有償サンプルやご発注後の変更・キャンセル等は受けかねますので、ご了承ください。
1オーダーに正梱が含まれている場合についても梱包手数料として、¥3,000別途申し受けます。

■バスパネル BTj 規格

呼称	規格	コード	色番	単品価格(㎡)	最小ロット
バスパネル BTj	有効巾200mm	—	i-style	¥25,600	3㎡~

ご発注に関する注意事項

※i-style バスパネル BTjは3㎡以上からの発注となります。
50㎡を超える物件の場合、製品渡しまでの納期が3週間を超える場合がございます。
有償サンプルやご発注後の変更・キャンセル等は受けかねますので、ご了承ください。
1オーダーに正梱が含まれている場合についても梱包手数料として、¥3,000別途申し受けます。

素材から (例:御影石)

※大きさは、1,000×1,300×300mm
以内重さは、40kg以内

サンプル作成まで
約**3週間**

お手持ちのデータから

サンプル作成まで
約**2週間**

**既存色柄を
カスタマイズ**

サンプル作成まで
約**2週間**

有償サンプル

アルバレージ
サンプルサイズ:W220×H1,000mm

バスパネル BTj
サンプルサイズ:W200×H1,000mm

アルバレージ
サンプルサイズ:W220×H1,000mm

バスパネル BTj
サンプルサイズ:W200×H1,000mm

アルバレージ
サンプルサイズ:W220×H1,000mm

バスパネル BTj
サンプルサイズ:W200×H1,000mm

サンプル承認

約**3週間**

製品お渡し

⚠️ プリントデータについてご注意

- データが複数枚に及ぶ場合は、製作・施工での精密な打合せが必要です。詳細は弊社の担当営業までお問い合わせください。
- キャラクターイラスト・写真・人物画像などの著作権・肖像権・知的財産権などに関するデータは権利者の承諾が必要になります。承諾を得ていない場合や著作権に抵触すると判断される場合はお断りする場合がございます。
- 知的財産権の侵害に伴う不利益や損失等につきましては一切責任を負いかねます。
- 対応可能なデータ形式は、JPEG・EPS・TIFF・PDFとなります。
- 対応アプリケーション:Adobe Illustrator(～CS5)・Adobe Photoshop(～CS5)

- フォントは必ずアウトライン化してください。
- データサイズは210×450mm以下としてください。
- データの解像度が低いと、印刷が粗くなりますので、高解像度で提示ください。
- バスパネルBTjは有効巾200mmピッチで5mmの目地が生じます。
- お手持ちのデータから作成する場合は、完全版データのご提供をお願いいたします。

⚠️ 全体の注意事項

- 色あわせはD65光源にて実施いたします。
- 意匠性は提示サンプルでご確認ください。
- 対応可能な基本柄データは随時投入していく予定ですので、詳細は弊社の担当営業までお問い合わせください。
- 部材への印刷は行っておりません。使用される部材とその色は、「アルバレージ」はP.26、「バスパネルBTj」はP.18を参照頂き選定ください。

断熱
リフォーム
対応

バスミュール/サニタリーゾーンパネル/アルパレージ 断熱リフォーム工法

浴室の断熱性能を大幅にアップ。
高断熱性パネルで浴室を包み込むため快適な入浴タイムを楽しめます。



バスミュール



アルパレージ



あんからプラス

材料費目安[在来浴室1坪タイプ]

(部屋サイズ：1,820mm×1,820mm 天井高：2,400mm)

バスミュール.....405,800円

(使用部材：バスミュール(2.4m単色)、バスパネルEX、廻り縁、入隅、見切、マルチユース窓枠カバー、接着剤セット、浴室用補助手すり、あんからプラス)

サニタリーゾーンパネル.....403,600円

(使用部材：サニタリーゾーンパネル、バスパネルEX、廻り縁、サニタリーゾーン入隅、見切、マルチユース窓枠カバー、接着剤セット、浴室用補助手すり、あんからプラス)

アルパレージ.....463,200円

(使用部材：アルパレージ(規格柄)、バスパネルEX、入隅、見切、マルチユース窓枠カバー、接着剤セット、浴室用補助手すり、あんからプラス)

●在来浴室

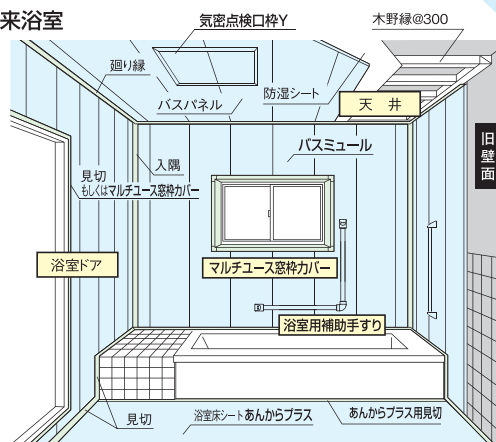

■バスミュール/ サニタリーゾーンパネル

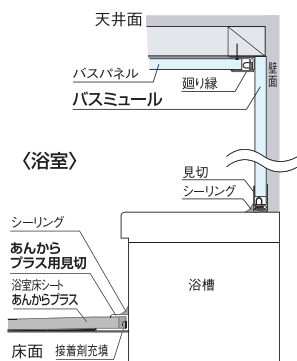

■浴室リフォーム工法用接着剤セット 規格

呼称	規格	コード	単品価格	梱包価格	梱包内容	バライアウト
浴室リフォーム工法専用接着剤-テープセットR※	2.4mパネル 20枚分	BMRSR	¥28,800/セット	¥28,800	1セット入 (フクビボンド333mL×4、両面テープ10m巻×8巻、施工説明書×2部、取扱説明書×1部)	×
フクビボンド	1液変成シリコン・エポキシ樹脂系接着剤 333mL	YSFB	¥3,200/本	¥64,000	20本入	○ 1本単位

※「浴室リフォーム工法専用接着剤-テープセットR」は1セットで約15㎡(2.4mパネル20枚分)施工できます。

●在来浴室

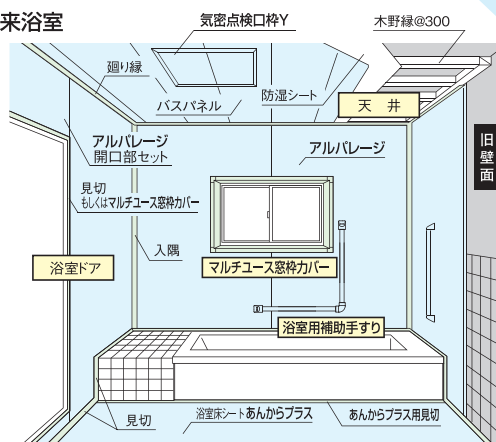

■アルパレージ

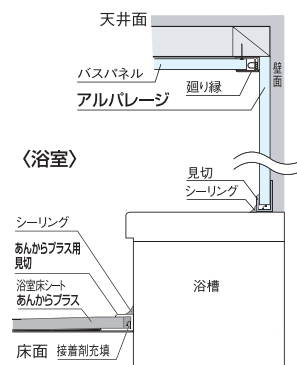

●ユニットバス

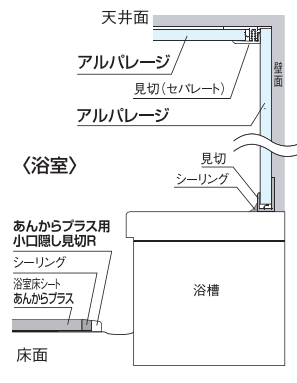
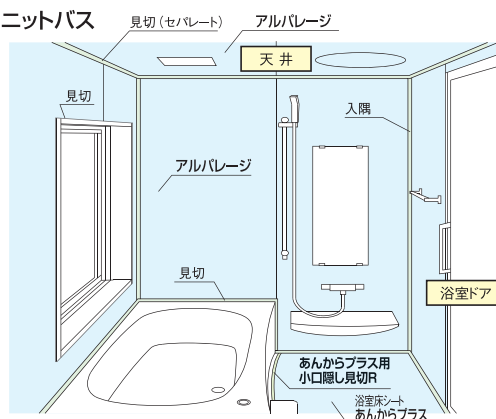

■アルパレージ専用接着剤-テープセット 規格

呼称	規格	コード	単品価格	梱包価格	梱包内容	バライアウト
アルパレージ専用接着剤-テープセットR	パネル 2枚分	APSTSR	¥14,400/セット	¥14,400	1セット入 (フクビボンド333mL×3、両面テープ10m巻×3巻、施工説明書×2部、取扱説明書×1部)	×
フクビボンド	1液変成シリコン・エポキシ樹脂系接着剤 333mL	YSFB	¥3,200/本	¥64,000	20本入	○ 1本単位

●掲載価格には消費税は含まれておりません。

浴室用床シート あんからプラス TAIS 福祉用具情報システム

- 衝撃を緩和：衝撃吸収に優れた発泡層を基材に採用
- すべりにくい：エンボスの効果ですべりにくくなっています
- 水はけが良い：水はけを研究した表面エンボス
- 温かい：下地の冷たさを伝えにくいシートです

あんからプラス



商品・カラーバリエーション

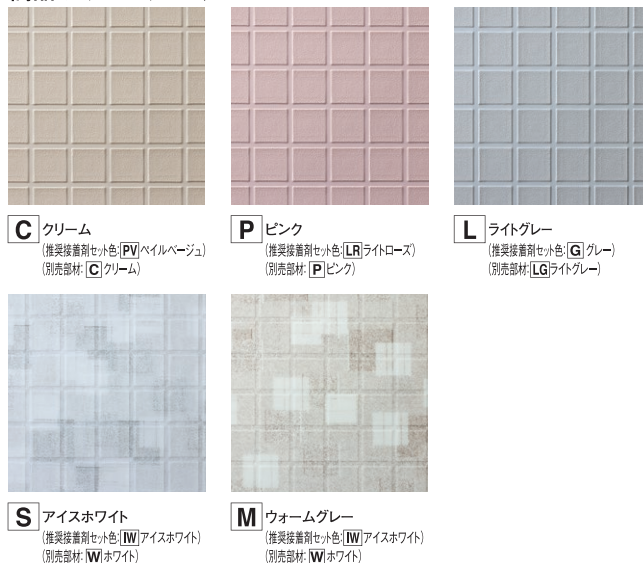

あんからプラス構成図

(クリーム、ピンク、ライトグレー)

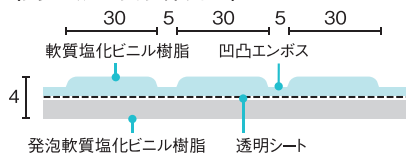

(アイスホワイト、ウォームグレー)

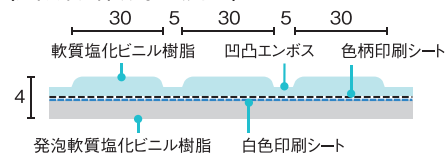

あんからプラス 規格

呼称	規格	コード	色番	単品価格
あんからプラス (クリーム、ピンク、ライトグレー、 アイスホワイト、ウォームグレー)	幅1,800mm×厚4.0mm 長さ0.8m	AKP008□		¥24,800/0.8m
	幅1,800mm×厚4.0mm 長さ0.9m	AKP009□	C P L S M	¥27,700/0.9m
	幅1,800mm×厚4.0mm 長さ1.0~10.0m(0.1m単位)	AKP△△△□ ※右記参照		¥29,600/m

あんからプラス用別売部材 規格

呼称	規格	コード	色番	単品価格	梱包価格	梱包内容	バラ出荷対応
目皿ベース	内径106mm (シート開口必要径:120mm)	MB	—	¥1,060/個	¥10,600	10個入	○ 1個単位
小口隠し見切R	L=2,000mm	AKPKR□	C W LG	¥1,060/本	¥21,200	20本入	○ 1本単位
小口隠し見切R出隅	15mm×15mm	PKRD□	C W LG	¥410/個	¥8,200	20個入(4個入×5)	○ 4個単位
見切	L=2,450mm	AKPM□	C W LG	¥1,280/本	¥25,600	20本入	○ 1本単位

接着剤 規格

呼称	規格	コード	色番	単品価格	梱包価格	梱包内容	バラ出荷対応
浴室床専用接着剤セット	接着剤1セット=1.8m ² 分	YYSS□	PV LR IW G	¥14,400/セット	¥28,800	2セット入※	○ 1セット単位
浴室水廻り用接着剤 フクビボンド	1液変成シリコーンエポキシ樹脂系接着剤 333m ²	YSFB	—	¥3,200/本	¥64,000	20本入	○ 1本単位

※梱包内容(フクビボンド:333m²×2、シーリング材:320m²×1、くし目ゴテ:1本、プラスチックヘラ:1本、マスキングテープ:1巻、施工説明書:1部、取扱説明書:1部)×2

施設の浴室など広い面積に施工する場合は下記の接着剤をご使用ください。

	メーカー名	品名	容量	目安施工可能数量
大型浴室用推奨接着剤	アイカ工業(株)	EX410(2液エポキシ系)※1	18kgセット(主剤・硬化剤 各9kg)	約45m ² /セット
大型浴室用推奨シーム剤	KLASS(株)	コールドシームA	132g	約60m/本

※目皿(φ105mm)につきましては現地調達をお願いいたします。

※接着量は目安となります。既存床に凹凸模様などがあると接着剤の塗布量が増えますので、接着剤セットは余裕を持った数量をご用意ください。

※1 EX410はメーカーで受注生産品となっているため、納期にご注意ください。

※色が付いた商品はバラ出荷対応いたします。ただし、1オーダーに正櫃が含まれている場合についても梱包手数料として、¥3,000別途申し受けます。

ご発注に関する注意事項

※ **AKP△△△□**
長さ カラー記号

△△△：長さをご指示ください。
 □：カラー記号をご指示ください。

例) 1.5m アイスホワイトの場合 **AKP015S**
 10.0m ウォームグレーの場合 **AKP100M**

あんからプラス本体は、ご指定の長さによって出荷いたします。
 ①午前中の受注にて、翌々営業日の出荷となります。
 ②ご発注後の変更・キャンセル等は受けかねますので、ご了承ください。

別売部材

あんからプラス別売部材

●目皿ベース

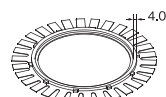

金属目皿(φ105mm)につきましては現地調達をお願いいたします。

●見切

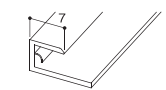

壁・浴槽面との縁切部材

●小口隠し見切R

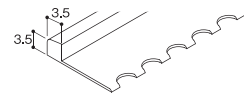

排水溝他、シート端部の小口納め

●小口隠し見切R出隅

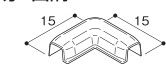

浴室用助手すり

浴室用補助手すり / ユニットバス対応浴室補助手すり



- 手すりを直接壁面に施工することが可能で、施工が簡単です。
- バスパネルへの直取付けが可能です。
- 握り止めグリップ付で握りやすく、滑りにくいです。

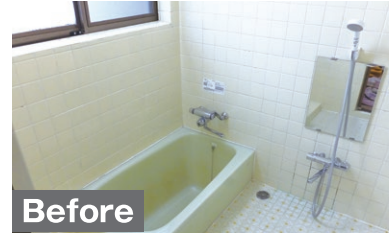

Before

■製品図

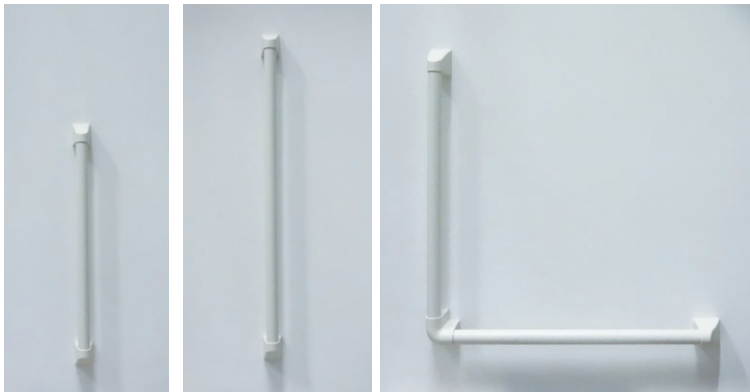
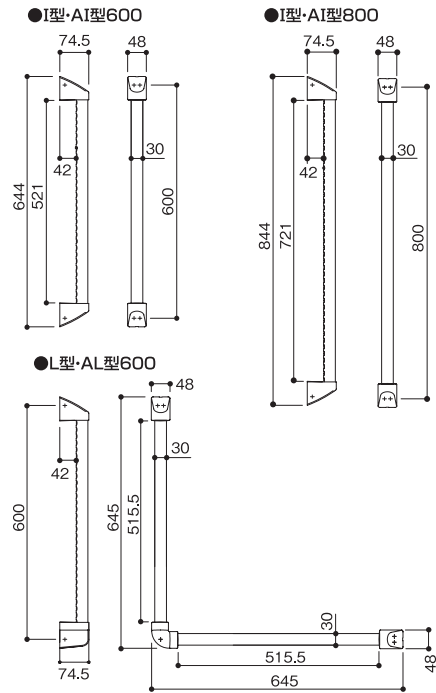

●I型-AI型600 ●I型-AI型800 ●L型-AL型600

■浴室用助手すり 規格

呼称	規格	コード	カラー	単品価格(セット)	梱包価格	梱包内容
浴室用補助手すり	I型 600mm	YT6W	ホワイト	¥20,200	¥20,200	1セット入(手すり本体1個、エンドキャップ2個、ビス4本)
	I型 800mm	YT8W		¥21,500	¥21,500	
	L型 600mm	YL6W		¥39,800	¥39,800	
ユニットバス対応浴室補助手すり*	AI型 600mm	UYT6W	¥35,300	¥35,300	1セット入(手すり本体1個、エンドキャップ2個、ビス4本、アンカー2個、専用ブラケット2個、取付ネジ2本、施工説明書、取扱説明書)	
	AI型 800mm	UYT8W	¥36,600	¥36,600		
	AL型 600mm	UYL6W	¥56,700	¥56,700		

*アンカー摘要：適合壁厚3~31mm、壁穴径φ25mm、壁裏スペース奥行30mm以上、開脚最大径φ65mm

■ユニットバス対応参考納まり図

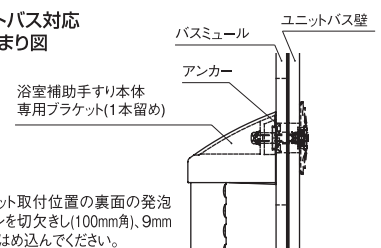

防水・防湿対策関連部材

バリアエース/アクリル気密防水テープ

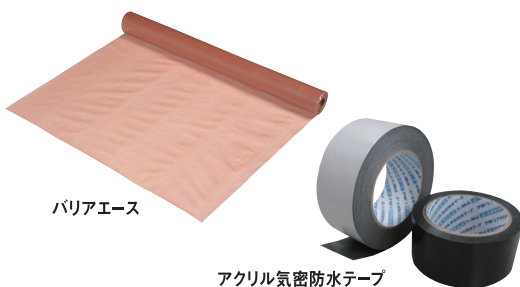

■バリアエース/アクリル気密防水テープ 規格

呼称	規格	コード	単品価格(巻)	梱包価格	梱包内容	バラ出荷対応
バリアエース(防湿シート)	100S	BRA100S	¥15,600	¥15,600	1巻入	×
	100W	BRA100W	¥29,300	¥29,300		
	200S	BRA200S	¥15,600	¥15,600		
	200W	BRA200W	¥29,300	¥29,300		
アクリル気密防水テープ(両面タイプ)	50W	FABK50W	¥1,920	¥57,600	30巻入	
	75W	FABK75W	¥2,860	¥68,640	24巻入	
	100W	FABK10W	¥3,900	¥70,200	18巻入	

気密点検口枠Y (浴室仕様)

アルミニウム

カラーバリエーション

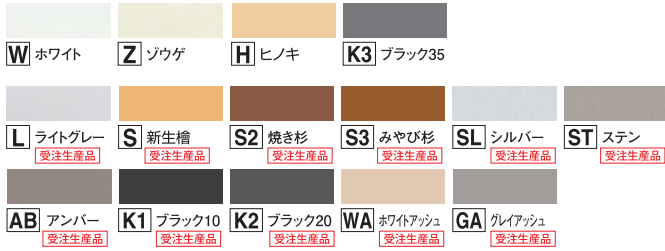

■気密点検口枠Y 規格

呼称	規格	コード	色番	単品価格(個)	梱包価格	梱包内容	バラ出荷対応
天井アルミ気密点検口枠Y	450×450mm	TAKY4□	W Z H K3 L S S2 S3 SL ST AB K1 K2 WA GA	¥27,300	¥27,300	1個入	×

★は受注生産品です。
 ※ご注文に関する注意事項 ※コードNo.中の□にはカラー記号をご指示ください。

※受注生産品につきましては、ご注文後の変更・キャンセル等は受けかねますのでご了承ください。

※天井専用です。

■姿図

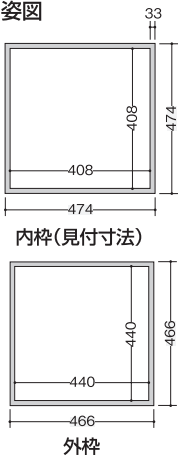

■納まり図

対応厚10.5mm~27.5mm(仕上げ材+気密シート+耐水合板)。
 バスパネル以外にも使用できます。

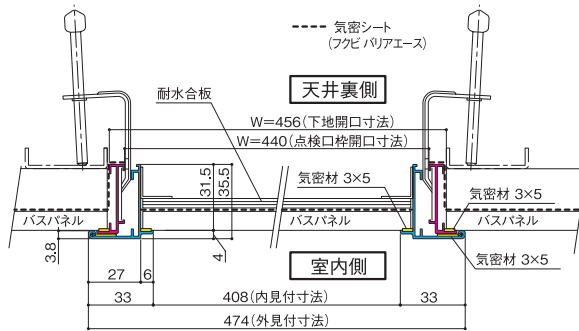

●開閉断面図

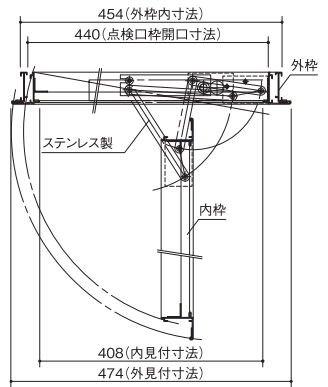

マルチユース開口枠

マルチユース 窓枠カバー

EPVC

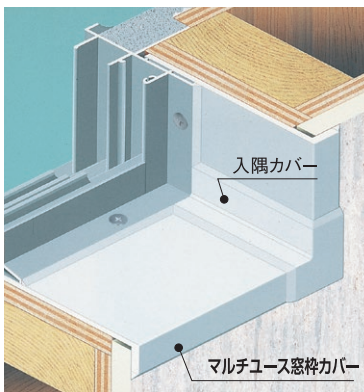

マルチユース窓枠カバー

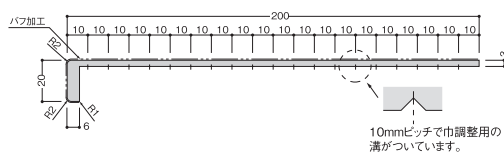

入隅カバー

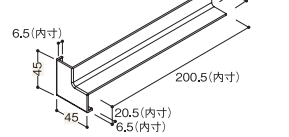

マルチユース窓枠カバー-450

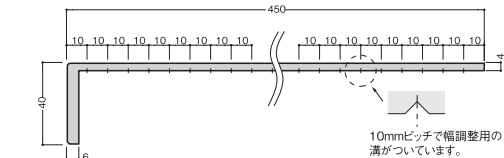

入隅カバー-450

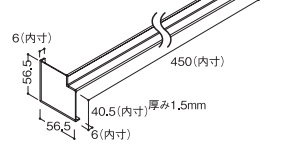

■マルチユース窓枠カバー 規格

呼称	規格	コード	カラー	単品価格(本)	梱包価格	梱包内容	バラ出荷対応
マルチユース窓枠カバー	1.8m	BSM18W	オフホワイト	¥10,100	¥20,200	2本入 (同梱付属部材:入隅カバー8個、 両面テープ2巻)	×
	2.2m	BSM22W	オフホワイト	¥12,400	¥24,800		
マルチユース窓枠カバー-450	1.8m	BS4518W	オフホワイト	¥21,800	¥43,600	2本入 (同梱付属部材:入隅カバー4個、 両面テープ3巻)	×

※製品表面に製造工程で発現する線や光沢が、光の加減によって見られる場合がございますが、機能性には影響ございません。

別売部材

呼称	規格	コード	カラー	単品価格(本)	梱包価格	梱包内容	バラ出荷対応
浴室水廻り用接着剤 フクビボンド	333ml	YSFB	—	¥3,200	¥64,000	20本入	○ 1本単位
シーリング材	一成分形 防カビ剤入 333ml	WCL	ホワイト	¥2,720	¥27,200	10本入	○ 1本単位

※マルチユース窓枠カバー 2セット(1.8m×2本)当りシーリング材1本が目安です。

ご注文に関する注意事項

※色の付いた商品はバラ出荷対応いたしません。ただし、1オーダーに正梱が含まれている場合についても梱包手数料として、¥3,000別途申し受けます。

アルミ系バスパネル部材一覧(不燃・準不燃用部材)

アルミニウム パラ出荷対応
部材納まり▶P.42

<p>1 アルミ廻り縁 ベース(黒部分):樹脂製</p> <p>オスメス嵌合で 貼り仕舞いの施工性up</p>	<p>2 オールアルミ廻り縁</p> <p>壁・天井の縁切り部材</p>	<p>3 フリー廻り縁</p> <p>角度自在の廻り縁(90°~180°) しかも結露も受ける部材 ※アルミ製</p>	<p>4 アルミ入隅 ベース(黒部分):樹脂製</p> <p>パネル同士の 入隅のつなぎ部材</p>
<p>5 フリー入隅2型</p> <p>角度自在の入隅(90°~180°) ※アルミ製</p>	<p>6 アルミ出隅2型 ベース(黒部分):樹脂製</p> <p>パネル同士の 出隅のつなぎ部材</p>	<p>7 フリー出隅2型</p> <p>角度自在の出隅(90°~180°) ※アルミ製</p>	<p>8 オールアルミカウンター見切</p> <p>水抜き穴</p> <p>パネルとカウンターとの縁切部材 20mmピッチで3mm×10mm(楕円)の水抜き穴</p>
<p>9 オールアルミカウンター見切入隅</p>	<p>10 オールアルミ水切R</p> <p>水抜き穴</p> <p>パネルと腰壁との縁切部材 20mmピッチで3mm×10mm(楕円)の水抜き穴</p>	<p>11 オールアルミ水切R入隅</p> <p>水切のコーナー入隅部材</p>	<p>12 オールアルミ水切R出隅</p> <p>水切のコーナー出隅部材</p>
<p>13 オールアルミジョイント</p> <p>パネル同士のジョイント部材</p>	<p>14 オールアルミ下がり壁露受け</p> <p>下がり出隅の結露受け部材 水抜き穴は必要に応じて作成</p>	<p>⚠注意 室温50度以上になる場合は 1、4、6 の使用を避けてください。</p>	

カラーバリエーション



W ホワイト Z ソウゲ L ライトグレー H ヒノキ S 新生檜 S3 みやび杉 S2 焼き杉 SL シルバー ST ステン AB アンバー K1 ブラック10 K2 ブラック20 K3 ブラック35 WA ホワイトアッシュ GA グレイアッシュ

■アルミ系バスパネル部材 規格

呼称	規格	コード	色番	単品価格	梱包価格	梱包内容	パラ出荷対応	
1 アルミ廻り縁	3m	JAR□3	W	¥5,700/本	¥114,000	20本入	○1本単位	
2 オールアルミ廻り縁	3m	AAR□3	Z	¥5,100/本	¥102,000	20本入		
3 フリー廻り縁	3m	JAFM□3	L	¥9,700/本	¥97,000	10本入		
4 アルミ入隅	3m	JAE□3	H	¥6,700/本	¥134,000	20本入		
5 フリー入隅2型	3m	AFE2□3	S	¥10,000/本	¥100,000	10本入		
6 アルミ出隅2型	3m	JAD2□3	S3	¥7,500/本	¥150,000	20本入		
7 フリー出隅2型	3m	AFD2□3	S2	¥10,500/本	¥105,000	10本入		
8 オールアルミカウンター見切	3m	AAC□3	SL	¥5,200/本	¥52,000	10本入		
9 オールアルミカウンター見切入隅	—	AACC□	ST	¥4,400/個	¥22,000	5個入		○1個単位
10 オールアルミ水切R	3m	AAM□3	AB	¥6,000/本	¥66,000	10本入		○1本単位
11 オールアルミ水切R入隅	—	AAMC□	K1	¥4,700/個	¥23,500	5個入		○1個単位
12 オールアルミ水切R出隅	—	AAMD□	K2	¥4,700/個	¥23,500	5個入		○1個単位
13 オールアルミジョイント	3m	AAJ□3	K3	¥6,300/本	¥126,000	20本入		○1本単位
14 オールアルミ下がり壁露受け	3m	AAS□3	WA	¥6,300/本	¥63,000	10本入		○1本単位
			GA					

ご発注に関する注意事項

※コードNo.中の□にはカラー記号をご指示ください。
 ※パラ出荷対応いたします。ただし、1オーダーに正梱が含まれている場合についても梱包手数料として、¥3,000別途申し受けます。
 ※S 新生檜は、さつき檜(ウッドマルチスパン)、やよい檜(バスパネル不燃)対応となっております。

■不燃スバンドレル用部材

呼称	補修塗料
コード	SPH□
色番	W Z SL ST AB
梱包価格	¥22,900
梱包内容	1セット入(主剤:300g、硬化剤:100g)

※ウッドマルチスパンは、バスパネル不燃・準不燃用補修塗料S 新生檜をご使用ください。

■バスパネル不燃・準不燃用部材

呼称	補修塗料
コード	JH□
色番	W Z L H S S3 S2 K1A K2A K3A
梱包価格	¥7,500 ¥9,500
梱包内容	1セット入(主剤:60ml、硬化剤:35ml)

樹脂系バスパネル部材一覧(樹脂パネル用部材)

PVC バラ出荷対応
部材納まり ▶ P.42

1 廻り縁

壁・天井の縁切り部材
オスメス嵌合で
貼り仕舞いの施工性up

2 コ型廻り縁

壁・天井の縁切り部材

3 ツイン廻り縁3型

角度自在の出隅
(90°~180°)・入隅オスメス嵌合で
貼り仕舞いの施工性up

4 入隅S

住宅専用部材
オスメス嵌合で
貼り仕舞いの施工性up

5 サニタリーゾーン入隅

パネル同士の入隅のつなぎ部材
オスメス嵌合で
貼り仕舞いの施工性up

6 入隅

パネル同士の入隅のつなぎ部材
オスメス嵌合で
貼り仕舞いの施工性up

7 出隅2型

パネル同士の出隅のつなぎ部材
オスメス嵌合で
貼り仕舞いの施工性up

8 見切S

住宅専用部材
オスメス嵌合で
貼り仕舞いの施工性up

9 見切

額縁などの周囲縁切り部材
オスメス嵌合で
貼り仕舞いの施工性up

10 カウンター見切

パネルとカウンターとの縁切部材
9mmピッチで3mm×6mm(楕円)の水抜き穴

11 カウンター見切用入隅

12 カウンター見切用出隅

カウンター見切のコーナー出隅部材

13 水切2型

パネルと腰壁との縁切部材
9mmピッチで3mm×6mm(楕円)の水抜き穴

14 水切2型用入隅

水切のコーナー入隅部材

15 水切2型用出隅

水切のコーナー出隅部材

16 バックアップ材入隅

水切の入隅部の防水バックアップ材

17 バックアップ材出隅

水切の出隅部の防水バックアップ材

18 ジョイント

パネル同士のジョイント部材
オスメス嵌合で
貼り仕舞いの施工性up

- 坪セッと同梱されている廻り縁は**1**廻り縁(嵌合タイプ)になります。セット梱包品の長さは本体タイプによって異なります。
- 2**コ型廻り縁、**8**見切S、**9**見切はバスパネル本体の小口面まで化粧されています。

カラーバリエーション



W ホワイト Z ソウゲ L ライトグレー H ヒノキ PB ベイルブルー PP ベイルピンク PV ベイルベージュ G グリーン MB ミディアムブラウン DB ダークブラウン K ブラック

■樹脂系バスパネル部材 規格

呼称	規格	コード	色番										単品価格	梱包価格	梱包内容	バラ出荷対応	
			ホワイト	ソウゲ	ライトグレー	ヒノキ	ベイルブルー	ベイルピンク	ベイルベージュ	グリーン	ミディアムブラウン	ダークブラウン					ブラック
1 廻り縁	3m	LR-L□3	W	Z	L	H	PB	PP	PV	G	MB	DB	K	¥1,880/本	¥37,600	20本入	○1本単位
2 コ型廻り縁	3m	CR□3	W	Z	L	H	PB	PP	PV	G	MB	DB	K	¥1,580/本	¥31,600		
3 ツイン廻り縁3型	3m	RR3□3	W	Z	L	H	PB	PP	PV	G	MB	DB	K	¥4,400/本	¥88,000		
4 入隅S	3m	LES□3	W	Z	L	-	-	PP	PV	G	MB	-	K	¥1,920/本	¥38,400		
5 サニタリーゾーン入隅	3m	SIZE3□	W	Z	L	-	-	-	PV	-	-	-	-	¥1,920/本	¥38,400		
6 入隅	3m	LE-L□3	W	Z	L	H	PB	PP	PV	G	MB	DB	K	¥1,880/本	¥37,600		
7 出隅2型	3m	LD2L□3	W	Z	L	H	PB	PP	PV	G	MB	DB	K	¥2,060/本	¥41,200		
8 見切S	3m	LMS□3	W	Z	L	-	-	PP	PV	G	MB	-	K	¥2,220/本	¥44,400		
9 見切	3m	LM-L□3	W	Z	L	H	PB	PP	PV	G	MB	DB	K	¥2,220/本	¥44,400		
10 カウンター見切	3m	CM□3	W	Z	L	H	PB	PP	PV	G	MB	DB	K	¥1,580/本	¥31,600		
11 カウンター見切用入隅	-	CMC□	W	Z	L	H	PB	PP	PV	G	MB	DB	K	¥2,740/個	¥13,700	5個入	○1個単位
12 カウンター見切用出隅	-	CMD□	W	Z	L	H	PB	PP	PV	G	MB	DB	K	¥2,740/個	¥13,700		
13 水切2型	3m	LW2-L□3	W	Z	L	H	-	-	G	-	-	-	K	¥2,220/本	¥44,400	20本入	○1本単位
	3m	LW2L□3	-	-	-	-	PB	PP	PV	-	MB	DB	-				
14 水切2型用入隅	-	LWC□	W	Z	L	H	PB	PP	PV	G	MB	DB	K	¥2,740/個	¥13,700	5個入	○1個単位
15 水切2型用出隅	-	LWD□	W	Z	L	H	PB	PP	PV	G	MB	DB	K	¥2,220/個	¥11,100		
16 バックアップ材入隅	-	LW2LE												¥670/個	¥13,400	20個入	○1個単位
17 バックアップ材出隅	-	LW2LD												¥670/個	¥13,400		
18 ジョイント	3m	LJ-L□3	W	Z	L	H	PB	PP	PV	G	MB	DB	K	¥2,220/本	¥44,400	20本入	○1本単位

ご発注に関する注意事項

※コードNo.中の□にはカラー記号をご指示ください。
※バラ出荷対応いたします。ただし、1オーダーに正梱が含まれている場合についても梱包手数料として、¥3,000別途申し受けます。

●商品の色は、印刷と実物の色調とは多少異なる場合がありますのでご了承ください。

バスパネル部材納まり

アルミ部材納まり図				
部材名	1 アルミ廻り縁 ベース:樹脂	2 オールアルミ廻り縁	3 フリー廻り縁(アルミ)	4 アルミ入隅 ベース:樹脂
納まり				
部材名	5 フリー入隅2型(アルミ)	6 出隅2型(アルミ) ベース:樹脂	7 フリー出隅2型(アルミ)	8 オールアルミカウンター見切
納まり				
部材名	10 オールアルミ水切R	13 オールアルミ ジョイント	14 オールアルミ下がり壁露受け	
納まり				

樹脂部材納まり図				
部材名	1 廻り縁	2 G型廻り縁	3 ツイン廻り縁3型	4 入隅S
納まり				
部材名	5 サニタリーゾーン入隅	6 入隅	7 出隅2型	8 見切S
納まり				
				※浴室リフォームの場合の納まり
部材名	9 見切	10 カウンター見切	13 水切2型	18 ジョイント
納まり				

アルパレージ部材納まり

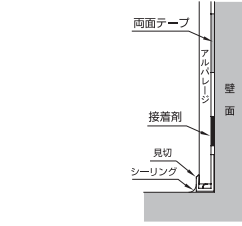
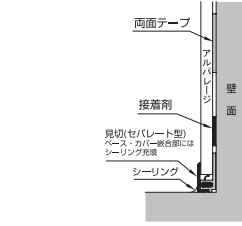
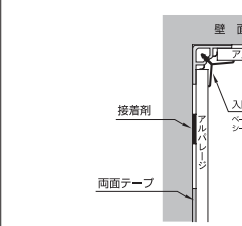
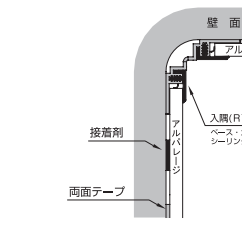
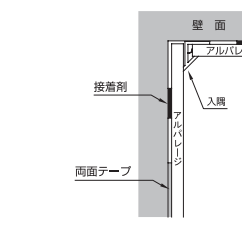
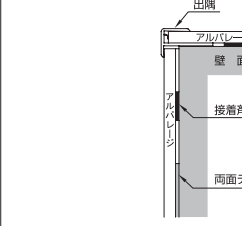
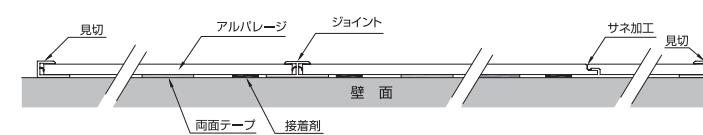
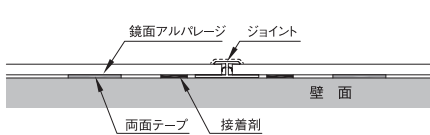
アルパレージ部材納まり図			
部材名	1 見切	2 見切(セパレート)	3 入隅(セパレート)
納まり			
部材名	4 入隅(R面用)	5 入隅	6 出隅
納まり			
部材名	7 ジョイント(アルパレージ用)	8 ジョイント(鏡面アルパレージ用)	
納まり	 <p>アルパレージを1つの面に3枚以上貼る場合、少なくとも2枚おきにジョイントが必要となります。</p>		 <p>すべての継ぎ目に必ずジョイント材が必要です。「鏡面アルパレージ」にはサネがありません。</p>

⚠注意 1～6まではアルパレージと鏡面アルパレージ共通ですが、7はアルパレージ用、8は鏡面アルパレージ用となります。

FUKUVI 

●掲載の仕様および外観は改良のため予告なく変更することがあります。／●商品色は印刷により実際の色とは異なって見える場合があります。 価格に消費税は含まれていません。



フクビ化学工業株式会社

本社／福井市三十八社町33-66 ☎(0776)38-8013 〒918-8585
東京 ☎(03)5742-6301 大阪 ☎(06)6386-6950 名古屋 ☎(052)855-2332

札幌 ☎(011)896-7500 岩手 ☎(019)673-8254 仙台 ☎(022)287-3471
宇都宮 ☎(028)636-3521 北関東 ☎(048)661-0400 千葉 ☎(028)636-3521
神奈川 ☎(045)470-1050 新潟 ☎(025)241-7832 北陸 ☎(0776)38-8010
静岡 ☎(052)855-2332 岡山 ☎(086)232-0601 広島 ☎(082)246-7211
福岡 ☎(092)471-5800 鹿児島 ☎(099)259-0220 沖縄 ☎090-1995-2980

2024年9月価格改定版

<https://www.fukuvi.co.jp>

MC232 2026.4 ①