

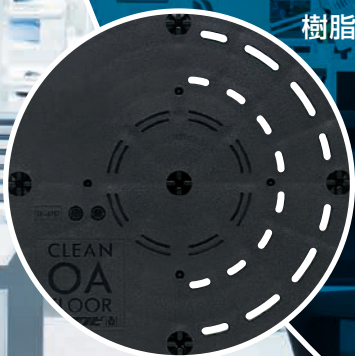

木質系レベル調整タイプ



スチール系
レベル調整タイプ



樹脂系置敷タイプ



樹脂系置敷溝配線タイプ

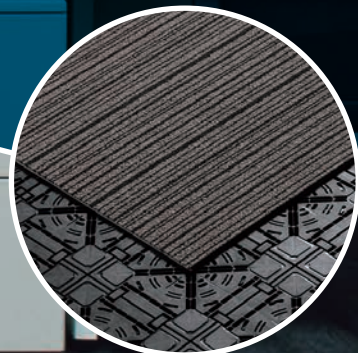

タイルカーペット

TTE OAフロア シリーズ

- 木質系 OAフロア
- スチール系 OAフロア
- 樹脂系 OAフロア

快適で機能的なインテリジェントスペースの設計。

OAフロア一覧表

使用状況に応じ、最適なタイプをお選びください。

		3000N木質系 OAフロア	2000N木質系 OAフロア	3000N木質系 OAフロア	3000Nスチール系 OAフロア	5000Nスチール系 OAフロア
製品タイプ		OAフロア LP3000 NEW	OAフロア LM2000	OAフロア LM3000	OAフロア FP3000	OAフロア FP5000
		P3~4	P5~6	P5~6	P7~8	P7~8
						
構法		レベル調整 タイプ	レベル調整タイプ		レベル調整タイプ	
パネル材質		パーティクルボード (F☆☆☆☆)	MDF (F☆☆☆☆)		溶融亜鉛メッキ鋼板 パーティクルボード (F☆☆☆☆)	
パネルモジュール (mm)		500×500	500×500	500×500	500×500	500×500
床下配線スペース (mm)		17~272	17~272	17~272	17~191	27~191
適応床高さ (mm)	パネル高さ	47~302	42~297	47~302	37~211	47~211
	床仕上げ高さ (タイルカーペット 6.5mm含む)	53.5~308.5	48.5~303.5	53.5~308.5	43.5~217.5*	53.5~217.5*
所定荷重 (荷重グレード)		3000N	2000N	3000N	3000N	5000N

*600mmまでの高床にも対応いたします。
詳しくは最寄の営業所へご相談ください。

		フクビタイルカーペット	
製品タイプ		FTC-1300L	FTC-1300
		P18	P18
組成		ポリプロピレン	ポリプロピレン
色数		6色	23色
人体帯電圧		2KV以下	2KV以下
材料価格		9,100円/㎡	10,300円/㎡

3000N樹脂系OAフロア								
クリーンOAフロア T-50R	クリーンOAフロア T-75PP	クリーンOAフロア T-100R	クリーンOAフロア TN-30	クリーンOAフロア TN-50	クリーンOAフロア TN-100	クリーンOAフロア ピットTN-30	クリーンOAフロア ピットTN-50	
P9~10	P9~10	P9~10	P11	P13~14	P12	P15~17	P15~17	
								
置敷タイプ		置敷タイプ	置敷タイプ	置敷タイプ	置敷タイプ	置敷溝配線 タイプ	置敷溝配線 タイプ	
R-PP樹脂		R-PP樹脂	R-PP樹脂	R-PP樹脂	R-PP樹脂	R-PP樹脂 (配線溝カバー： 溶融亜鉛メッキ銅板)	R-PP樹脂 (配線溝カバー： 溶融亜鉛メッキ銅板)	
250×250	250×250	250×250	500×500	500×500	500×500	500×500	500×500	
30	55	80	20	30	80	29	40	
50	75	100	30	50	100	30	50	
56.5	81.5	106.5	36.5	56.5	106.5	36.5	56.5	
3000N								

OAフロア LP3000

独自の木質パネルと樹脂製支柱の組み合わせによる適度な床の弾力性が、疲れにくく、快適な歩行感を生み出す。

内装制限の対象外である床への木材利用ができる、環境性能の高い木質系OAフロア。

OAフロア LP3000

NEW

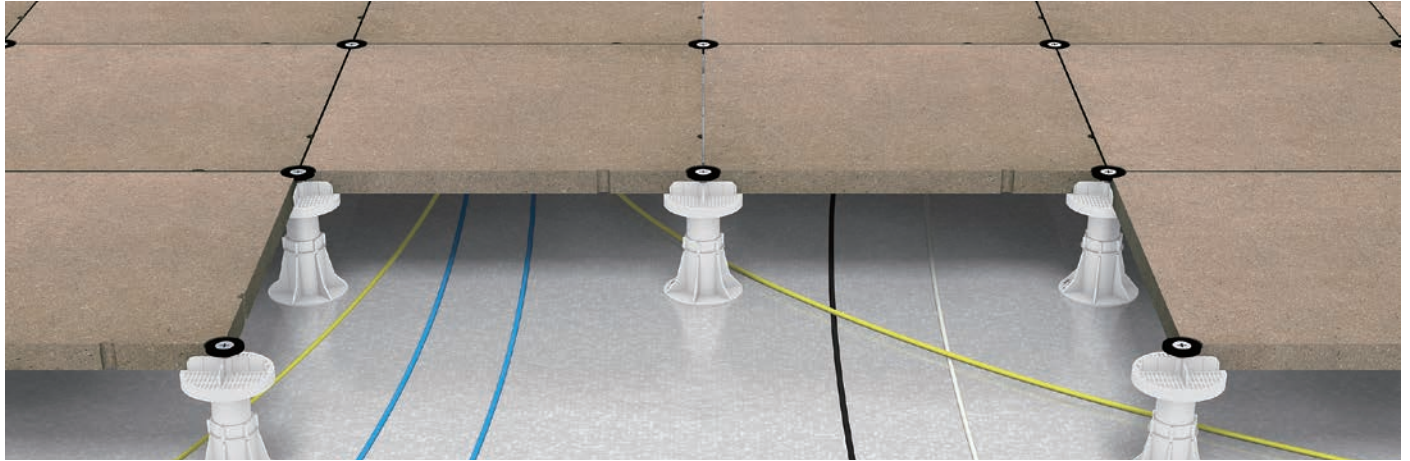

内装木質化に最適!

健全な森林を育てるためには、木を植え、最適な伐採を行い、その木を利用し、また植えて育てるという一連のサイクルが欠かせません。
木質系OAフロアは、脱炭素社会の実現に向け、オフィス事務室や住宅、学校、各種施設、店舗等への木材利用を通じて、森林を育てることにつながります。



内装制限を受けずに木材が使える!

建築基準法で定められている大規模建築物の内装制限において、居室および通路・階段の床は対象外です。
内装制限の対象となる壁や天井に比べ、今後さらなる木材の活用が期待できます。

環境性能の高いパネルを採用!

パーティクルボードには、建築現場廃材や林地残材を再利用しています。また、単一素材のため、解体時の環境負荷も軽減されます。

パネル固定の簡便性と床の安定性を両立する 独自のパネルロックシステム

交点固定ねじ、交点固定ワッシャーにより、パネルを簡単に固定することができます。また、独自の固定機構によりがたつきの少ない安定した床を形成します。

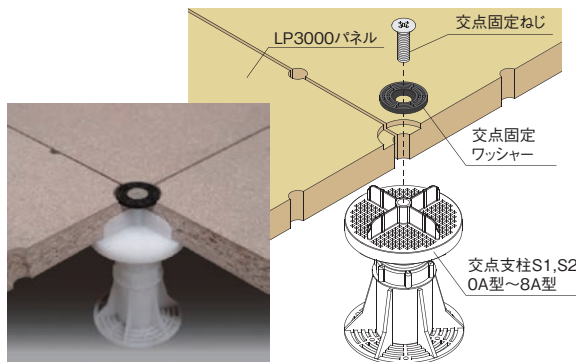

パネルに通線口を標準設定 配線レイアウトが簡単

パネルに通線口がありますので、電話・LANケーブルが簡単に取り出せます。また、パネルの納め方向を変えることにより、OAタップなどの太いケーブルも簡単に取り出せます。

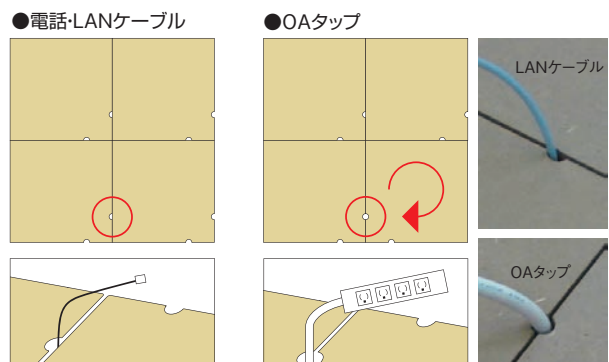

■補助支柱 S1,S2,OA型~8A型



■交点支柱 S1,S2,OA型~8A型

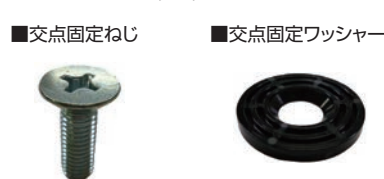

※交点支柱S1,S2,OA型~8A型に同梱

■LP3000パネル

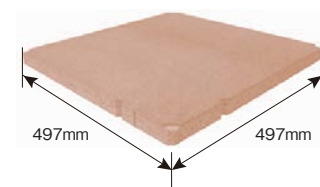

※タイルカーペットを施工する場合は、市販のピールアップ接着剤をご利用ください。

別売部材

■端部キャップ

・端部パネルの化粧用(目隠し)としてご使用ください。

※合板5mm

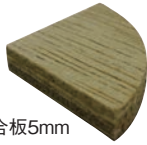

■クッションゴム

・端部のパネル納めの際、壁面のキズ防止としてご使用ください。

※5×10×500mm



■ガタツキ調整パッキン

・パネルにガタツキがある場合に支柱台板天面に取り付けてご使用ください。

※0.5×10×15mm (A4サイズ380枚取り)

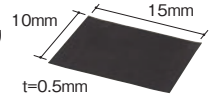

■ステンレス上がり框 **受注生産品**

出入口の框部に使用します。

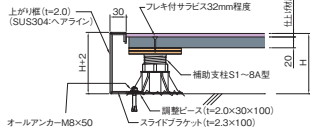

※オールアンカーM8×50、調整ベース(t=2.0×30×100)、スライドブラケット(t=2.3×100)は現地調達部材です。

■スチールスロープ **受注生産品**

OAフロアと既存床の段差をなめらかにする際に使用します。

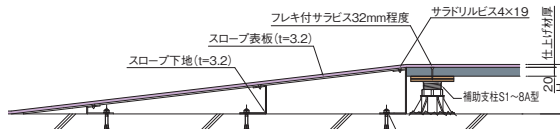

※オールアンカーM8×50、サラドリルビス4×19は現地調達部材です。

■推奨接着剤(支柱固定用)

- スーパーUダインN (フクビ化学工業株式会社)
- ディノグリップ333 (ノーテップ工業株式会社)
- ルビロン302 (トヨーポリマー株式会社)

■標準納まり図

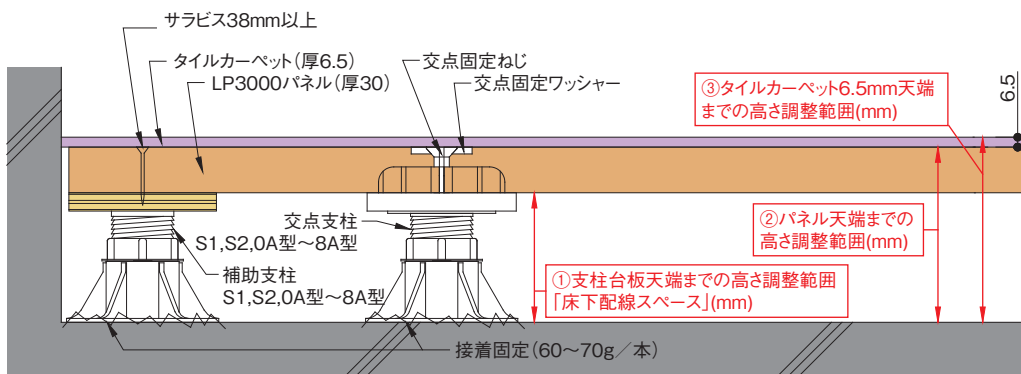

■仕様

品名	材質、寸法
LP3000パネル	パーティクルボード(F☆☆☆☆)30×497×497mm(5.5kg/枚)
交点支柱S1型~8A型	ポリプロピレン
交点固定ワッシャー	ナイロン Φ40×4.5mm
交点固定ねじ	鋼製十字穴付サラ小ネジ M10×30mm
補助支柱S1型,S2型	ポリプロピレン
補助支柱0A型~8A型	ポリプロピレン+鋼製ネジ+合板(F☆☆☆☆)

■OAフロア LP3000 高さ調整範囲(パネル厚さ30mm)

品名	①支柱台板天端までの高さ調整範囲「床下配線スペース」(mm)	②パネル30mm天端までの高さ調整範囲(mm)	③タイルカーペット6.5mm天端までの高さ調整範囲(mm)
交点支柱S1型・補助支柱S1型	17~23	47~53	53.5~59.5
交点支柱S2型・補助支柱S2型	23~32	53~62	59.5~68.5
交点支柱0A型・補助支柱0A型	28~37	58~67	64.5~73.5
交点支柱1A型・補助支柱1A型	34~48	64~78	70.5~84.5
交点支柱2A型・補助支柱2A型	43~60	73~90	79.5~96.5
交点支柱3A型・補助支柱3A型	56~80	86~110	92.5~116.5
交点支柱4A型・補助支柱4A型	71~99	101~129	107.5~135.5
交点支柱5A型・補助支柱5A型	94~143	124~173	130.5~179.5
交点支柱6A型・補助支柱6A型	121~172	151~202	157.5~208.5
交点支柱7A型・補助支柱7A型	144~212	174~242	180.5~248.5
交点支柱8A型・補助支柱8A型	191~272	221~302	227.5~308.5

注意

- コンクリートスラブに水分や湿気が多いと床パネルや仕上げ材が反る場合があります。スラブの水分を確認の上、乾燥した状態で施工してください。
- 500mm角以外の床仕上げ材を施工すると、割り付けによっては目地がOAフロアの目地と重なって、端部が浮いたり跳ね上がったことがありますので、ご使用を避けて頂く事前にご確認頂いた上でご使用ください。
- 仕上げ材に塩ビタイルを使用するとOAフロアの表面の凹凸が浮き出ることがあります。

※タイルカーペットを施工する場合は、市販のピールアップ接着剤をご利用ください。

OAフロア LM2000・LM3000

独自の木質パネルと樹脂製支柱の組み合わせによる適度な床の弾力性が、疲れにくく、快適な歩行感を生み出す。

一般オフィスの事務室はもちろん、インテリジェント化が進む住宅、学校、各種施設、店舗等のOAルームに最適な木質系OAフロア。

●木質パネル(MDF)のため自由に加工することができ、施工が簡単で、多種多様なサイズのアウトレット機器を取り付けることができます。

OAフロア LM2000・LM3000



パネル固定の簡便性と床の安定性を両立する 独自のパネルロックシステム

交点固定ねじ、交点固定ワッシャーにより、パネルを簡単に固定することができます。また、独自の固定機構によりがたつきのない安定した床を形成します。

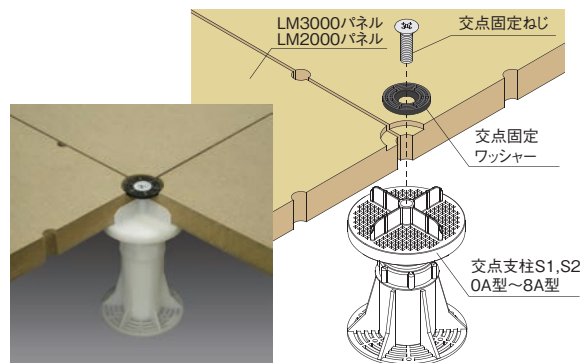

■補助支柱 S1,S2,OA型~8A型



別売部材

■端部キャップ

・端部パネルの化粧用(目隠し)としてご使用ください。

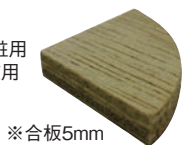

■クッションゴム

・端部のパネル納めの際、壁面のキズ防止としてご使用ください。

※5×10×500mm



■ガタツキ調整パッキン

・パネルにガタツキがある場合に支柱台板面に取り付けてご使用ください。

※0.5×10×15mm (A4サイズ380枚取り)

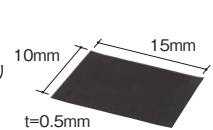

■ステンレス上がり框 **受注生産品**

出入り口の框部に使用します。

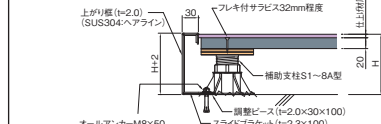

※オールアンカー-M8×50、調整ピース(t=2.0×30×100)、スライドブラケット(t=2.3×100)は現地調達部材です。

■スチールスロープ **受注生産品**

OAフロアと既存床の段差をなめらかにする際に使用します。

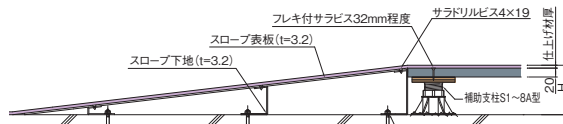

※オールアンカー-M8×50、サラドリルビス4×19は現地調達部材です。

■推奨接着剤(支柱固着用)

- スーパーUダイン (フクビ化学工業株式会社)
- ディノグリップ333 (ノーテプ工業株式会社)
- ルビロン302 (トーヨーポリマー株式会社)

パネルに通線口を標準設定 配線レイアウトが簡単

パネルに通線口がありますので、電話・LANケーブルが簡単に取り出せます。また、パネルの納め方向を変えることにより、OAタップなどの太いケーブルも簡単に取り出せます。

●電話・LANケーブル

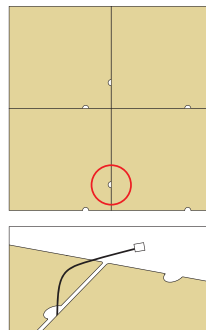

●OAタップ

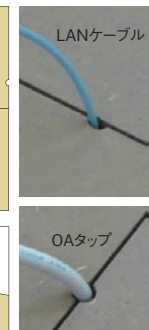
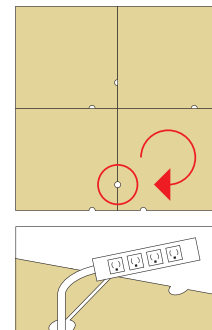

■LM2000パネル・LM3000パネル

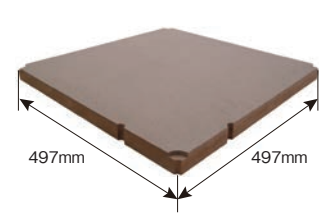

■標準納まり図

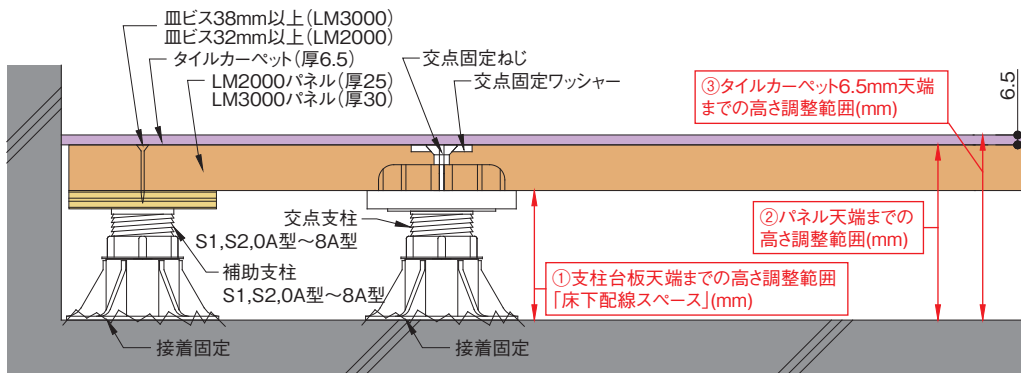

■仕様

品名	材質、寸法
LM3000/パネル	特殊高規格MDF(F☆☆☆☆)30×497×497mm(5.9kg/枚)
LM2000/パネル	特殊高規格MDF(F☆☆☆☆)25×497×497mm(4.9kg/枚)
交点支柱S1型~8A型	ポリプロピレン樹脂
交点固定ワッシャー	ポリアミド樹脂 Φ40×4.5mm
交点固定ねじ	鋼製十字穴付皿小ねじ M10×30mm
補助支柱S1型,S2型	ポリプロピレン樹脂
補助支柱0A型~8A型	ポリプロピレン樹脂+鋼製ねじ+合板(F☆☆☆☆)

■OAフロア LM2000 高さ調整範囲(パネル厚さ25mm)

品名	①支柱台板天端までの高さ調整範囲「床下配線スペース」(mm)	②パネル25mm天端までの高さ調整範囲(mm)	③タイルカーペット6.5mm天端までの高さ調整範囲(mm)
交点支柱S1型・補助支柱S1型	17~26	42~51	48.5~57.5
交点支柱S2型・補助支柱S2型	23~32	48~57	54.5~63.5
交点支柱0A型・補助支柱0A型	28~37	53~62	59.5~68.5
交点支柱1A型・補助支柱1A型	34~48	59~73	65.5~79.5
交点支柱2A型・補助支柱2A型	43~60	68~85	74.5~91.5
交点支柱3A型・補助支柱3A型	56~80	81~105	87.5~111.5
交点支柱4A型・補助支柱4A型	71~99	96~124	102.5~130.5
交点支柱5A型・補助支柱5A型	94~143	119~168	125.5~174.5
交点支柱6A型・補助支柱6A型	121~172	146~197	152.5~203.5
交点支柱7A型・補助支柱7A型	144~212	169~237	175.5~243.5
交点支柱8A型・補助支柱8A型	191~272	216~297	222.5~303.5

■OAフロア LM3000 高さ調整範囲(パネル厚さ30mm)

品名	①支柱台板天端までの高さ調整範囲「床下配線スペース」(mm)	②パネル30mm天端までの高さ調整範囲(mm)	③タイルカーペット6.5mm天端までの高さ調整範囲(mm)
交点支柱S1型・補助支柱S1型	17~26	47~56	53.5~62.5
交点支柱S2型・補助支柱S2型	23~32	53~62	59.5~68.5
交点支柱0A型・補助支柱0A型	28~37	58~67	64.5~73.5
交点支柱1A型・補助支柱1A型	34~48	64~78	70.5~84.5
交点支柱2A型・補助支柱2A型	43~60	73~90	79.5~96.5
交点支柱3A型・補助支柱3A型	56~80	86~110	92.5~116.5
交点支柱4A型・補助支柱4A型	71~99	101~129	107.5~135.5
交点支柱5A型・補助支柱5A型	94~143	124~173	130.5~179.5
交点支柱6A型・補助支柱6A型	121~172	151~202	157.5~208.5
交点支柱7A型・補助支柱7A型	144~212	174~242	180.5~248.5
交点支柱8A型・補助支柱8A型	191~272	221~302	227.5~308.5

 注意

- コンクリートスラブに水分や湿気が多いと床パネルや仕上げ材が反る場合があります。スラブの水分を確認の上、乾燥した状態で施工してください。
- 500mm角以外の床仕上げ材を施工すると、割り付けによっては目地がOAフロアの目地と重なって、端部が浮いたり跳ね上がったことがありますので、ご使用を避けて頂く事前に確認頂いた上でご使用ください。
- 仕上げ材に塩ビタイルを使用するとOAフロアの表面の凹凸が浮き出ることがあります。

OAフロア FP3000・FP5000

独自の樹脂製低床支柱(FP3000)で幅広い調整範囲を網羅した、ウッドコアパネルOAフロア。適度な床の弾力性が、疲れにくく、快適な歩行感を生み出します。

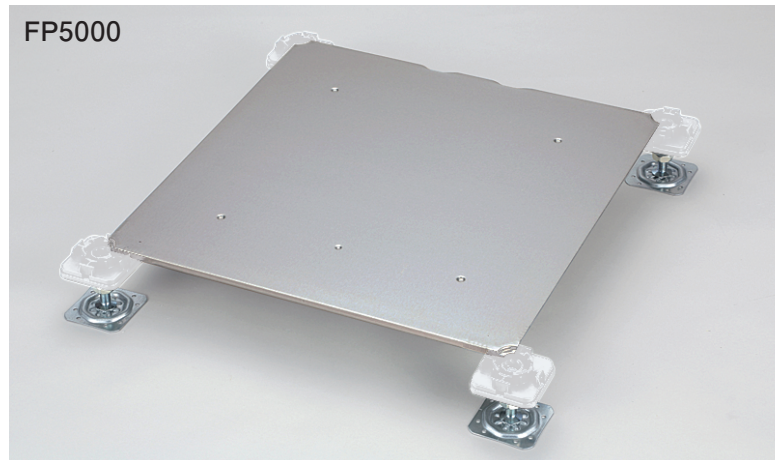

■ 低床 床高43.5mmから対応可能

改修工事などで天井高に制限がある時にも対応できます。※FP3000

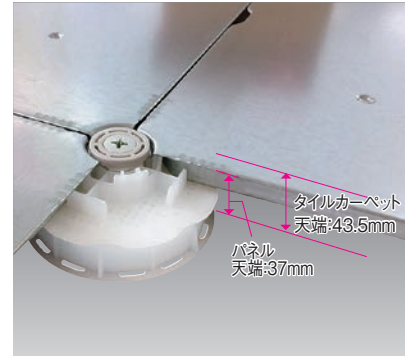

■ 軽量な中実スチールパネル

中実スチールでありながら、中空スチール並みの軽量パネルです。(5kg/枚) パーチクルボードをコア材にすることにより軽量化、加工性も優れています。

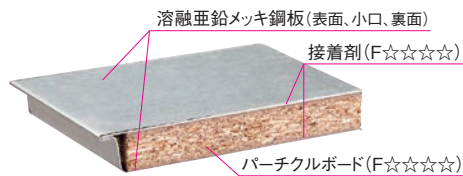

※全面をスチールで覆われていて、木部の露出はありません。

■ 配線レイアウトが簡単

パネルに通線口がありますので、電話・LANケーブルが簡単に取り出せます。また、パネルの納め方向を変えることにより、OAタップなどの太いケーブルも簡単に取り出せます。

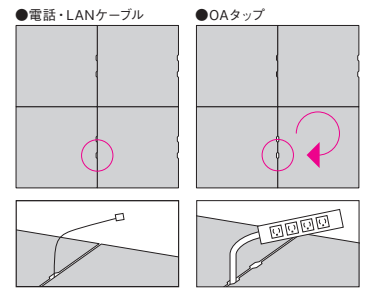

■ 基本パネル



■ オプション部材

■ 端タップパネル

インナーコンセント等を設置する場合に使用します。



※FP3000とFP5000のパネルは共通ではありません。
※裏面にFP3000またはFP5000の刻印があります。

● FP3000専用支柱

■ 交点支柱 ■ 補助支柱



■ 交点固定ねじ ■ 交点固定ワッシャー



● FP3000・FP5000共通支柱

■ 交点支柱 ■ 補助支柱 ■ 交点固定ねじ



● FP3000・FP5000共通鋼製支柱

※H210mm以上H300mmまで対応

● FP3000専用鋼製支柱

※H310mm以上H600mmまで対応

● FP5000専用鋼製支柱

※H310mm以上H600mmまで対応

■ 交点支柱 ■ 補助支柱 ■ 交点固定ねじ



※H210mm～H300mmはFP3000・FP5000共通の支柱となります。
※鋼製支柱H60～H600は交点固定ねじの頭がマイナスの為、8mm幅のマイナスビットをご使用ください。
※FP3000専用鋼製支柱とFP5000専用鋼製支柱はプレートの外寸・厚み・パイプ径等が異なります。

別売部材

■ ステンレス上がり框

出入り口の框部に使用します。

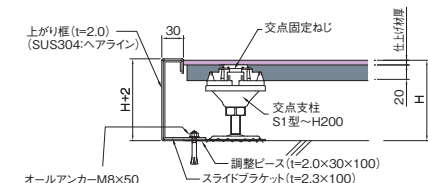

※オールアンカー-M8×50、調整ベース(t=2.0×30×100)、スライドブラケット(t=2.3×100)は現地調達部材です。

■ スチールスロープ

OAフロアと既存床の段差をなめらかにする際に使用します。

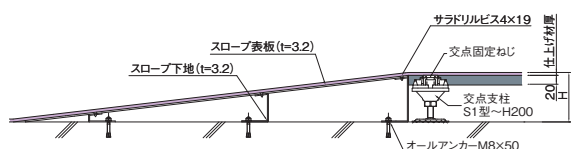

※オールアンカー-M8×50、サラドリルビス4×19は現地調達部材です。

商品詳細

■高さ調整範囲

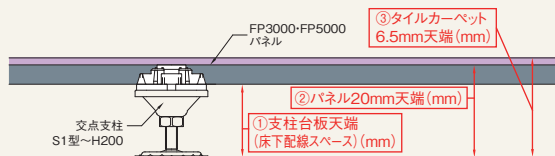

※交点支柱S1型、S2型はFP3000のみ対応

■標準納まり図

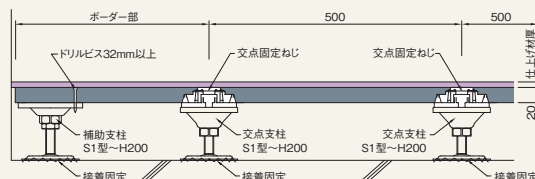

※交点支柱S1型、S2型、補助支柱S1型はFP3000のみ対応

■仕様

品名	材質、寸法	
FP3000	基本パネル	溶融亜鉛メッキ銅板+パーチクルボード(F☆☆☆☆)、20mm×499mm×499mm(4.8kg/枚)
	交点支柱S1・S2型	ポリプロピレン樹脂
	交点固定ワッシャー(S型用)	ポリアミド樹脂、φ29×4.5mm
	交点固定ねじ(S型用)	鋼製十字穴付き皿小ネジ、M8×30mm
	交点支柱H60～H200	鋼製、ポリプロピレン樹脂
	交点固定ねじ(H60～H200用)	ポリアセタール樹脂
	補助支柱S1・S2型	ポリプロピレン樹脂
	補助支柱0A型～2A型	ポリプロピレン樹脂+鋼製ネジ+合板(F☆☆☆☆)
FP5000	基本パネル	溶融亜鉛メッキ銅板+パーチクルボード(F☆☆☆☆)、20mm×499mm×499mm(5.9kg/枚)
	交点支柱H60～H200	鋼製、ポリプロピレン樹脂
	交点固定ねじ(H60～H200用)	ポリアセタール樹脂
	補助支柱S2型	ポリプロピレン樹脂
	補助支柱0A型～2A型	ポリプロピレン樹脂+鋼製ネジ+合板(F☆☆☆☆)
補助支柱H80～H200	鋼製、ポリプロピレン樹脂	

●オプション

品名	材質、寸法	
FP3000	端タップパネル	溶融亜鉛メッキ銅板+パーチクルボード(F☆☆☆☆)、20mm×499mm×499mm(4.8kg/枚)
FP5000	端タップパネル	溶融亜鉛メッキ銅板+パーチクルボード(F☆☆☆☆)、20mm×499mm×499mm(6.0kg/枚)
共通	タップカバー	ポリプロピレン樹脂+溶融亜鉛メッキ銅板 5mm×122mm×57mm(0.13kg/枚) ※パネル1枚当たり、カバー2枚使用

●FP3000交点支柱

品名	①支柱台板天端 (床下配線スペース) (mm)	②パネル 20mm天端 (mm)	③タイルカーペット 6.5mm天端 (mm)
交点支柱 S1型	17～26	37～46	43.5～52.5
交点支柱 S2型	23～32	43～52	49.5～58.5
交点支柱 H60	27～39	47～59	53.5～65.5
交点支柱 H70	33～49	53～69	59.5～75.5
交点支柱 H80	43～59	63～79	69.5～85.5
交点支柱 H100	53～91	73～111	79.5～117.5
交点支柱 H130	83～121	103～141	109.5～147.5
交点支柱 H150	103～141	123～161	129.5～167.5
交点支柱 H180	133～171	153～191	159.5～197.5
交点支柱 H200	153～191	173～211	179.5～217.5

●FP3000補助支柱

品名	①支柱台板天端 (床下配線スペース) (mm)	②パネル 20mm天端 (mm)	③タイルカーペット 6.5mm天端 (mm)
補助支柱 S1型	17～26	37～46	43.5～52.5
補助支柱 S2型	23～32	43～52	49.5～58.5
補助支柱 0A型	28～37	48～57	54.5～63.5
補助支柱 1A型	34～48	54～68	60.5～74.5
補助支柱 2A型	43～60	63～80	69.5～86.5
補助支柱 H80	58～81	78～101	84.5～107.5
補助支柱 H100	68～91	88～111	94.5～117.5
補助支柱 H110	78～101	98～121	104.5～127.5
補助支柱 H120	88～111	108～131	114.5～137.5
補助支柱 H130	98～121	118～141	124.5～147.5
補助支柱 H140	108～131	128～151	134.5～157.5
補助支柱 H150	118～141	138～161	144.5～167.5
補助支柱 H160	128～151	148～171	154.5～177.5
補助支柱 H170	138～161	158～181	164.5～187.5
補助支柱 H180	148～171	168～191	174.5～197.5
補助支柱 H190	158～181	178～201	184.5～207.5
補助支柱 H200	168～191	188～211	194.5～217.5

●FP5000交点支柱

品名	①支柱台板天端 (床下配線スペース) (mm)	②パネル 20mm天端 (mm)	③タイルカーペット 6.5mm天端 (mm)
交点支柱 H60	27～39	47～59	53.5～65.5
交点支柱 H70	33～49	53～69	59.5～75.5
交点支柱 H80	43～59	63～79	69.5～85.5
交点支柱 H100	53～91	73～111	79.5～117.5
交点支柱 H130	83～121	103～141	109.5～147.5
交点支柱 H150	103～141	123～161	129.5～167.5
交点支柱 H180	133～171	153～191	159.5～197.5
交点支柱 H200	153～191	173～211	179.5～217.5

●FP5000補助支柱

品名	①支柱台板天端 (床下配線スペース) (mm)	②パネル 20mm天端 (mm)	③タイルカーペット 6.5mm天端 (mm)
補助支柱 S2型	23～32	43～52	49.5～58.5
補助支柱 0A型	28～37	48～57	54.5～63.5
補助支柱 1A型	34～48	54～68	60.5～74.5
補助支柱 2A型	43～60	63～80	69.5～86.5
補助支柱 H80	58～81	78～101	84.5～107.5
補助支柱 H100	68～91	88～111	94.5～117.5
補助支柱 H110	78～101	98～121	104.5～127.5
補助支柱 H120	88～111	108～131	114.5～137.5
補助支柱 H130	98～121	118～141	124.5～147.5
補助支柱 H140	108～131	128～151	134.5～157.5
補助支柱 H150	118～141	138～161	144.5～167.5
補助支柱 H160	128～151	148～171	154.5～177.5
補助支柱 H170	138～161	158～181	164.5～187.5
補助支柱 H180	148～171	168～191	174.5～197.5
補助支柱 H190	158～181	178～201	184.5～207.5
補助支柱 H200	168～191	188～211	194.5～217.5

※600mmまでの高床にも対応いたします。詳しくは最寄の営業所へご相談ください。

ご発注に関する注意事項 受注生産品につきましては、ご発注後の変更・キャンセルは受けかねますので、ご了承ください。

床高はオフィスに合わせて
3タイプから選べる50mm・75mm・100mm !!

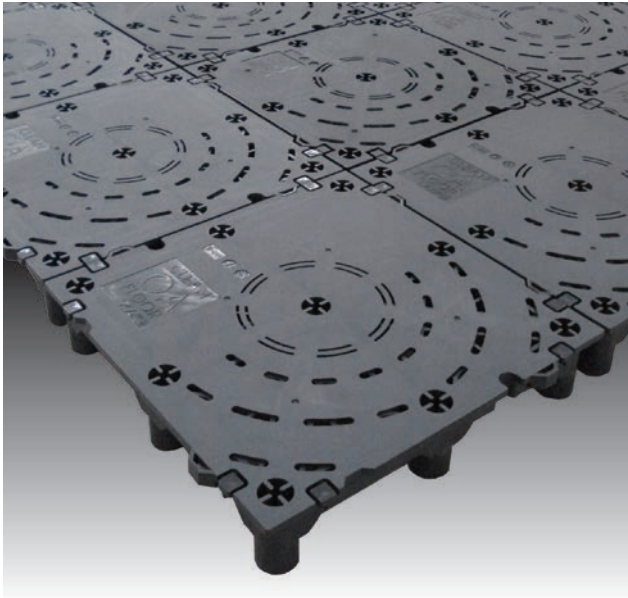

配線ケーブルが簡単に
取り出せる、OAタップ穴。

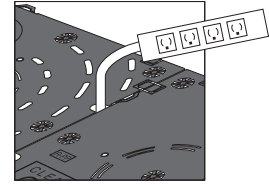

パネルにあるOAタップ穴から、必要な箇所に電話・LANケーブル・OAタップが簡単に取り出せます。

ツメがズレ防止の
役割を果たします。

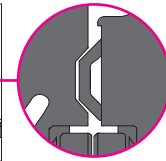
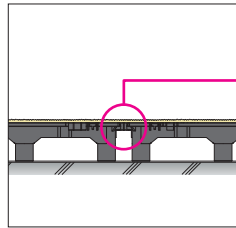

施工の際に、ツメがズレを防止しますので、簡単に施工でき、納まりがきれいに仕上がります。

T-50R フロアベース

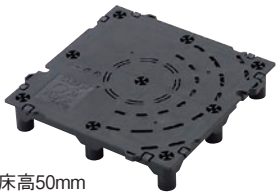

床高50mm
■材質:R-PP樹脂

T-75PP フロアベース



床高75mm
■材質:R-PP樹脂

T-100R フロアベース

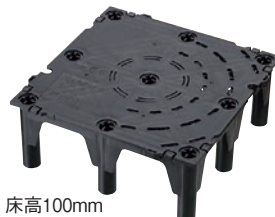

床高100mm
■材質:R-PP樹脂

●スペアスタンド50RN・75R・100RN

床高(50mm・75mm・100mmの場合)に
応じて取り付けます。



■仕様:補強用補助脚 ■材質:R-PP樹脂 ■梱包:100個

床下配線スペース

●T-50R

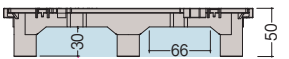

●T-75PP



●T-100R



単位:mm

●フレックスシートZ

床面に敷き、きしみを吸収。
やさしい歩行感をもたらします。

■材質:ポリエステル系不織布
■寸法:2.0mm(T)×1,000mm(W)×20m巻
■梱包:1本

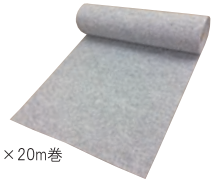

別売部材 オフィス環境に合わせプランを充実させるオプション部材。

■スロープベース50・75・100

段差を滑らかにし、台車などの通行を
スムーズにします。

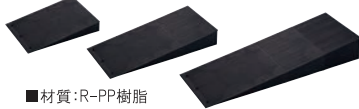

■材質:R-PP樹脂
■梱包:4個/1ケース
■寸法

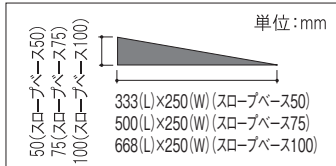

■クリーンOAフロア用スプレー接着剤



ホルムアルデヒド発散等級
F☆☆☆☆

■材質:ラテックス系 ■容量:430ml
■梱包:6本入 ■目安量:30㎡/本

■OAフロアスロープ 1/8・1/12

バリアフリーの勾配に対応する
スロープです。



■材質:木
■梱包:2個/ケース
■寸法
1/8 H50:50×500×376mm
1/8 H75:75×500×576mm
1/8 H100:100×500×776mm
1/12 H50:50×500×564mm
1/12 H75:75×500×864mm
1/12 H100:100×500×1,164mm

■アルミ見切J

框がわりとなり、端部をしっかり固定し、美しくカバーします。

●床高30・50mm用 ●床高75・100mm用

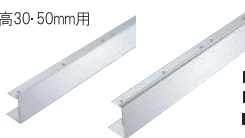

■材質:アルミ押出型材
■梱包:2本/1ケース
■寸法:定尺2,000mm
(110mmピッチ3φ穴開けあり)

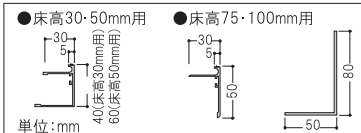

■スロープ出入隅 受注生産品

あらかじめ出入隅形状に加工を施したスロープです。
・現場でのカット手間を削減。
・シールの位置表示にそって並べて固定するだけの
簡単施工。

■材質:R-PP樹脂 ■梱包:1セット
■高さ(mm):50,75,100
■寸法:詳細は施工要領書をご確認ください。
※留め付け用ビスと両面テープは同梱しておりません

●出隅用

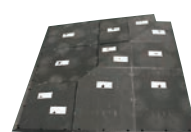

●入隅用

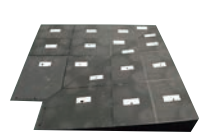

商品詳細

■標準納まり図

●部材構成

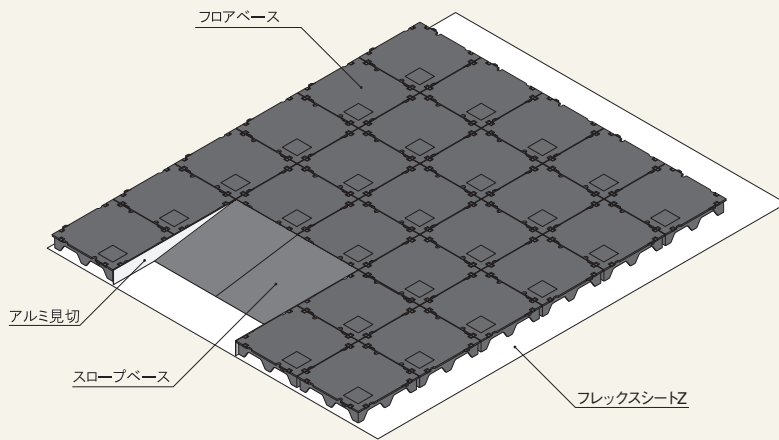

●壁際の納まり図

単位:mm

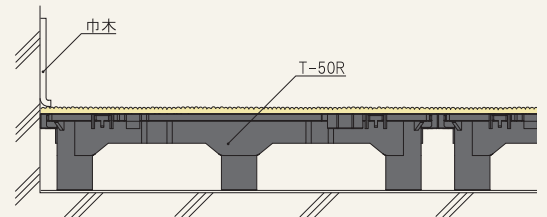

●壁際の納まり図(スベアスタンド使用の場合)

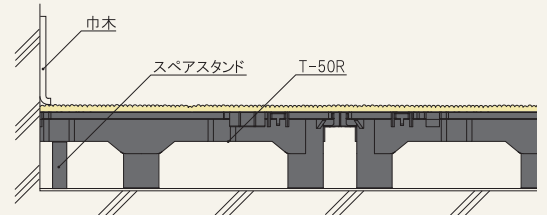

●スロープ部納まり図

T-50R用

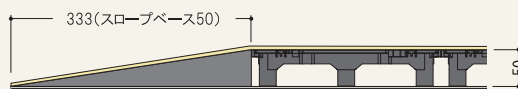

T-75PP用

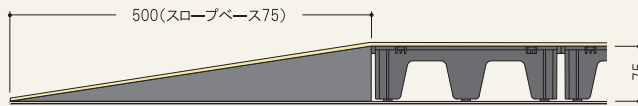

T-100R用

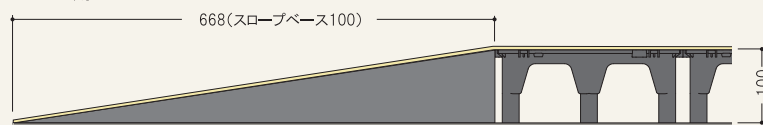

●アルミ見切J納まり図

T-50R用

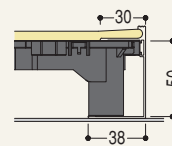

T-75PP用

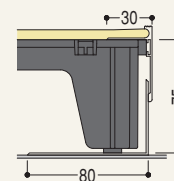

T-100R用

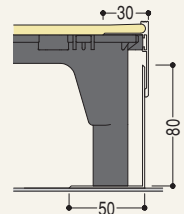

■規格

呼称	床高(mm)	寸法(mm)	出荷単位	重量
T-50R	50	250×250	1m ² (16枚)	8.0kg/m ²
T-75PP	75			10.4kg/m ²
T-100R	100			9.2kg/m ²



●500mm角以外の床仕上げ材を施工すると、割り付けによっては目地がOAフロアの目地と重なって、端部が浮いたり跳ね上がったことがありますので、ご使用を避けて頂くか事前にご確認頂いた上でご使用ください。

リニューアル工事に最適な置敷タイプの500mm角のOAフロア。
低い床高に対応する30mm対応品。

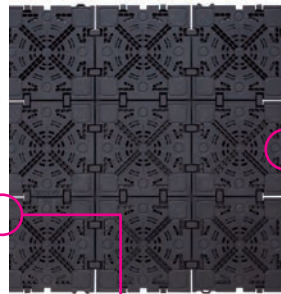
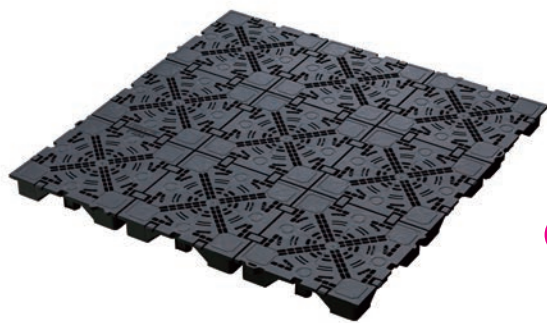

配線ケーブルが簡単に
取り出せる、OAタップ穴。

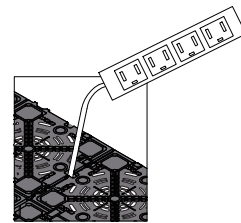

パネルにあるOAタップ穴から、
必要な箇所に電話・LANケーブル・
OAタップが簡単に取り出せます。

ツメがズレ防止の
役割を果たします。

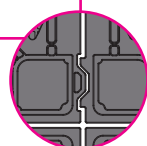
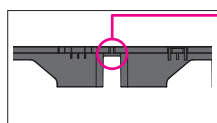

施工の際に、ツメがズレを
防止しますので、簡単に施工でき、
納まりがきれいに仕上がります。

商品詳細

床下配線スペース

●TN-30

単位:mm

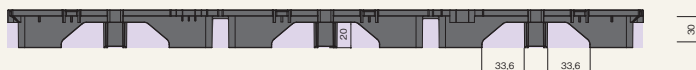

所定荷重:3000N

別売部材

■スペアスタンド30S

ボーダー部に使用する補強用補助脚です。



- 仕様:補強用補助脚
- 材質:R-PP樹脂
- 梱包:100個

■スロープベース30

段差を滑らかにし、台車などの通行を
スムーズにします。

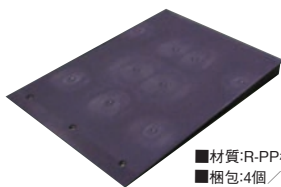

- 材質:R-PP樹脂
- 梱包:4個/1ケース
- 寸法(mm):H30×L333×W250

■フレックスシートZ

床面に敷き、きしみを吸収。やさしい歩行感をもたらし
ます。



- 材質:ポリエステル系不織布
- 寸法:2.0mm(T)×1,000mm(W)×20m巻
- 梱包:1本

■クリーンOAフロア用スプレー接着剤



ホルムアルデヒド発散等級
F☆☆☆☆

- 材質:ラテックス系
- 容量:430ml
- 梱包:6本入
- 目安量:30㎡/本

■スロープ出入隅 **受注生産品**

あらかじめ出入隅形状に加工を施したスロープです。

- ・現場でのカット手間を削減。
- ・シールの位置表示によって並べて固定するだけの簡単施工。

■材質:R-PP樹脂 ■梱包:1セット

■高さ(mm):30

※留め付け用ビスと両面テープは同梱しておりません

●出隅用

●入隅用

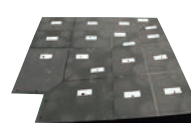
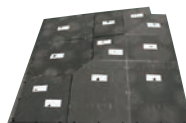

■寸法

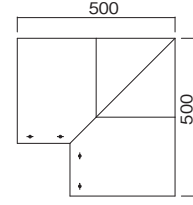
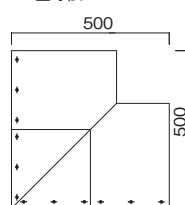

■アルミ見切J

框がわりとなり、端部をしっかりと固定し、美しくカバーします。

●床高 30 mm用



●床高 30 mm用

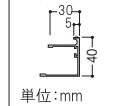

- 材質:アルミ押出型材
- 梱包:2本/1ケース
- 寸法:定尺2,000mm(110mmピッチ3φ穴開けあり)

クリーンOAフロア TN-30 規格

呼称	規格			梱包内容 (出荷単位)
	床高	寸法	重量	
TN-30	30mm	500×500mm	5.6kg/㎡	1㎡(4枚)



●500mm角以外の床仕上げ材を施工すると、割り付けによっては目地がOAフロアの目地と重なって、端部が浮いたり跳ね上がったことがありますので、ご使用を避けて頂くか事前にご確認頂いた上でご使用ください。
●仕上げ材に塩ビタイルを使用するとOAフロアの表面の凹凸が浮き出ることがあります。

リニューアル工事に最適な置敷タイプの500mm角のOAフロア。
フロアベースを敷き並べるだけの簡単施工で、スピーディーに工事を完了。

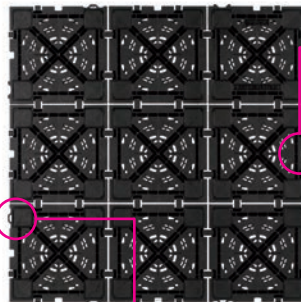

配線ケーブルが簡単に
取り出せる、OAタップ穴。

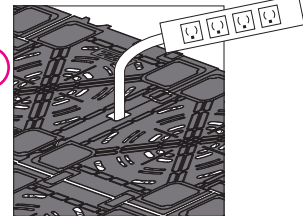

パネルにあるOAタップ穴から、
必要な箇所に電話・LANケーブル・
OAタップが簡単に取り出せます。

ツメがズレ防止の
役割を果たします。

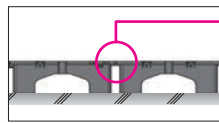

施工の際に、ツメがズレを
防止しますので、簡単に施工でき、
納まりがきれいに仕上がります。

商品詳細

床下配線スペース



クリーンOAフロア TN-50 規格

呼称	規格			梱包内容 (出荷単位)
	床高	寸法	重量	
TN-50	50mm	500×500mm	6.8kg/㎡	1㎡(4枚)

別売部材

■ **スペアスタンド50S**

ボーダー部に使用する補強用補助脚です。

- 材質:R-PP樹脂
- 梱包:100個



50S

■ **スロープベース50**

段差を滑らかにし、台車などの通行をスムーズにします。

- 材質:R-PP樹脂
- 梱包:4個/1ケース
- 寸法(mm):H50×L333×W250



■ **クリーンOAフロア用スプレー接着剤**



ホルムアルデヒド発散等級
F☆☆☆☆

- 材質:ラテックス系 ■容量:430ml
- 梱包:6本入 ■目安量:30㎡/本

■ **フレックスシートZ**

床面に敷き、きしみを吸収。
やさしい歩行感をもたらします。

- 材質:ポリエステル系不織布
- 寸法:2.0mm(T)×1,000mm(W)×20m巻
- 梱包:1本

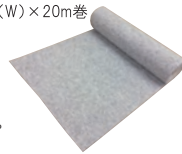

■ **OAフロアスロープ**

1/8H50・1/12H50
バリアフリーの勾配に対応する
スロープです。



- 材質:木
- 梱包:2個/ケース
- 寸法
1/8 H50:50×500×376mm
1/12 H50:50×500×564mm

■ **アルミ見切J**

框がわりとなり、端部をしっかり固定し、美しくカバーします。

- 床高50mm用

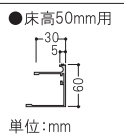
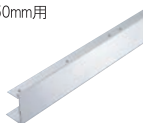

- 材質:アルミ押出型材 ■梱包:2本/1ケース
- 寸法:定尺2,000mm(110mmピッチ3φ穴開けあり)

■ **スロープ出入隅** 受注生産品

あらかじめ出入隅形状に加工を施したスロープです。

- ・現場でのカット手間を削減。
- ・シールの位置表示にそって並べて固定するだけの簡単施工。

- 材質:R-PP樹脂 ■梱包:1セット
- 高さ(mm):50

※留め付け用ビスと両面テープは同梱しておりません

●出隅用

●入隅用

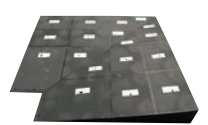
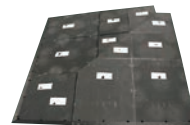

■寸法

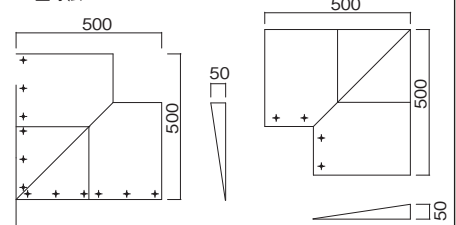

●500mm角以外の床仕上げ材を施工すると、割り付けによっては目地がOAフロアの目地と重なって、端部が浮いたり跳ね上がったことがありますので、ご使用を避けて頂くか事前にご確認頂いた上でご使用ください。
●仕上げ材に塩ビタイルを使用するとOAフロアの表面の凹凸が浮き出ることがあります。

リニューアル工事に最適な置敷タイプ500mm角に、配線スペースが広い床高さ100mm対応品が登場。



ツメがズレ防止の役割を果たします。

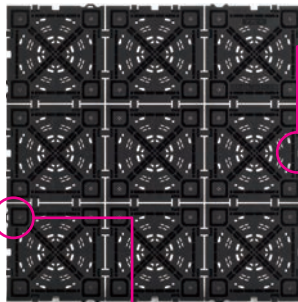
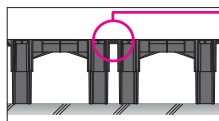

配線ケーブルが簡単に取り出せる、OAタップ穴。

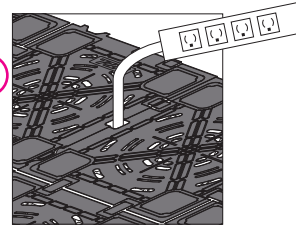

パネルにあるOAタップ穴から、必要な箇所に電話・LANケーブル・OAタップが簡単に取り出せます。

施工の際に、ツメがズレを防止しますので、簡単に施工でき、納まりがきれいに仕上がります。

商品詳細

床下配線スペース

●TN-100

単位:mm

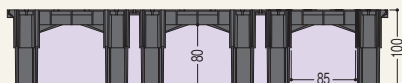

別売部材 オフィス環境に合わせプランを充実させるオプション部材。

■スロープベース100

段差を滑らかにし、台車などの通行をスムーズにします。

- 材質:R-PP樹脂
- 梱包:4個/1ケース
- 寸法(mm):H100×L668×W250



■OAフロアスロープ

1/8・1/12
バリアフリーの勾配に対応するスロープです。

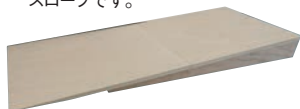

- 材質:木
- 梱包:2個/ケース
- 寸法
1/8 H100:100×500×776mm
1/12 H100:100×500×1,164mm

■クリーンOAフロア用スプレー接着剤



ホルムアルデヒド発散等級 F☆☆☆☆

- 材質:ラテックス系 ■容量:430ml
- 梱包:6本入 ■目安量:30m²/本

■アルミ見切J

枠がわりとなり、端部をしっかりと固定し、美しくカバーします。

- 床高75・100mm用

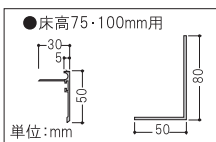

- 材質:アルミ押出型材 ■梱包:2本/1ケース
- 寸法:定尺2,000mm(110mmピッチ3φ穴開けあり)

■スペーススタンド100S

ボーダー部に使用する補強用補助脚です。



100S

- 仕様:補強用補助脚
- 材質:R-PP樹脂
- 梱包:100個

■フレックスシートZ

床面に敷き、きしみを吸収。やさしい歩行感をもたらします。

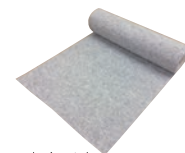

- 材質:ポリエステル系不織布
- 寸法:2.0mm(T)×1,000mm(W)×20m巻 ■梱包:1本

■スロープ出入隅 **【受注生産品】**

あらかじめ出入隅形状に加工を施したスロープです。
・現場でのカット手間を削減。
・シールの位置表示にそって並べて固定するだけの簡単施工。

- 材質:R-PP樹脂 ■梱包:1セット
- 高さ(mm):100

※留め付け用ビスと両面テープは同梱しておりません

●出隅用

●入隅用

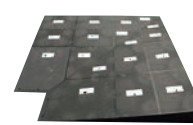
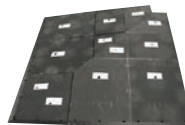

■寸法

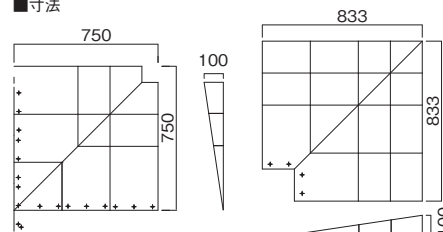

クリーンOAフロア TN-100 規格

呼称	規格			梱包内容 (出荷単位)
	床高	寸法	重量	
TN-100	100mm	500×500mm	8.9kg/m ²	1m ² (4枚)

⚠注意

- 500mm角以外の床仕上げ材を施工すると、割り付けによっては目地がOAフロアの目地と重なって、端部が浮いたり跳ね上がったことがありますので、ご使用を避けて頂くか事前にご確認頂いた上でご使用ください。
- 仕上げ材に塩ビタイルを使用するとOAフロアの表面の凹凸が浮き出ることがあります。

日本初！樹脂製置敷OAフロアで SuMPO EPD（旧エコリーフ）を取得

近年、各国の2050年のカーボンニュートラルに向けた動きが活発化しています。そうした中、日本国内でも建設業界にサステナブル建材を求める声が高まっています。

また、2022年4月には「プラスチックに係る資源循環の促進等に関する法律」が施行され、プラスチックのライフサイクルに関わりのある事業者に対して、資源循環に向けた取り組みを求められています。

こうした背景から、「クリーンOAフロア TNシリーズ」についてSuMPO環境ラベルプログラムに基づくSuMPO EPDを取得し、地球への環境負荷を見える化することで二酸化炭素削減に貢献します。



SuMPO EPD(旧エコリーフ)とは

SuMPO EPDはLCA(ライフサイクルアセスメント)の手法を用いて資源採取から製造、物流、使用、廃棄・リサイクルまでの製品の全ライフサイクルステージにわたる環境特性を多面的、定量的に評価し、開示する環境ラベルです。ISOが定める「タイプⅢ (ISO14025)」に該当しています。

SuMPO EPDを取得した商品は、ビル建築の施主や工事業者が、グリーン調達のための判断材料となり、米国グリーンビルディング協会が管理するLEED認証においても、SuMPO EPDを取得した商品を使用することで認証時の加点項目になります。

■オプション部材等対象一覧

品名	LP3000	LM2000	LM3000	FP3000	FP5000	T-50R	T-75PP	T-100R	TN-30	TN-50	TN-100	ビットTN-30	ビットTN-50
スベアスタンド30S									●			●	
スベアスタンド50S										●			●
スベアスタンド50RN						●							
スベアスタンド75R							●						
スベアスタンド100RN								●					
スベアスタンド100S											●		
ステンレス上がり框	●	●	●	●	●								
アルミ見切J						●	●	●	●	●	●	●	●
スチールスロープ	●	●	●	●	●								
スロープベース30※									●			●	
スロープベース50※						●				●			●
スロープベース75※							●						
スロープベース100※								●			●		
OAフロアスロープ(木製)						●	●	●		●	●		●
フレックスシートZ						●	●	●	●	●	●	●	●
スプレー接着剤						●	●	●	●	●	●	●	●
推奨接着剤※	●	●	●	●	●								

※ 受注対応でスロープ出入隅もそれぞれの高さに対応します。

※ スーパーUダインN(フクビ化学工業(株)製)、ディノグリップ333(ノーテプ工業(株)製 別途調達)、ルビロン302(トーヨーポリマー(株)製 別途調達)



注意 ●500mm角以外の床仕上げ材を施工すると、割り付けによっては目地がOAフロアの目地と重なって、端部が浮いたり跳ね上がったことがありますので、ご使用を避けて頂くか事前にご確認頂いた上でご使用ください。

クリーンOAフロア TNシリーズ(ピットTN-30・ピットTN-50)

多種多様な配線を溝部分に集約。床高30mm、50mmに対応。
オフィス空間の機能的な配線レイアウトを実現し、
配線の移設や増設に対しても、容易に対応することができます。



■ 配線の点検・確認が簡単

配線溝カバーにより、配線の点検や確認が簡単です。また、取外しも簡単です。すなわち配線レイアウトも自由自在。



■ 大量配線も可能な広いスペース

配線スペースは、配線容量の多いオフィスでも十分ゆとりをもって対応できます。



■ 配線の取り出しが簡単

溝カバーには通線口がありますので、必要な箇所に電話・LANケーブルOAタップが簡単に取り出せます。



■ 配線溝カバー一体型

フロアベースと配線溝カバーが一体型ですので、施工がスピーディーで簡単に済みます。



■ ジョイントレスで、施工スピードUP

凹凸形状のツメがフロアベースのズレを防止するため、ジョイント材を用いなくても施工することができます。



■ アップコンセントの設置が可能★

ピットTN-50は各種アップコンセントがピッタリと納まるように設計されています。



■ 置敷型インナーコンセントにも対応★

ピットTN-50のフロアベースには、9分割の切込みがあり、多彩なコンセントの対応が可能です。



★ピットTN-50のみ対応

■ 床高さはわずか30mm・50mm

大容量の配線を薄型で収納することができ、天井高が気になるリニューアル物件にもおすすめです。



※仕上げ材の厚さは含まず。
※ピットTN-30

※仕上げ材の厚さは含まず。
※ピットTN-50

■ オプション部材 (19ページをご参照ください。)

■ **ピットTN-30 フロアベース**
基本パネルとして使用。

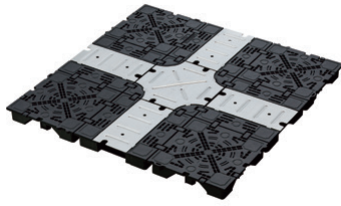

床高さ30mm

■ **TN-30 フロアベース**
壁際などのボーダーパネルとして使用。

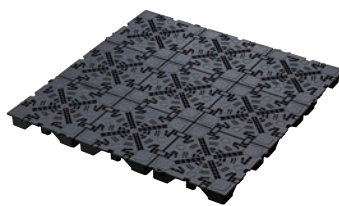

床高さ30mm

■ **ピットTN-50 フロアベース**
基本パネルとして使用。



床高さ50mm

■ **TN-50 フロアベース**
壁際などのボーダーパネルとして使用。

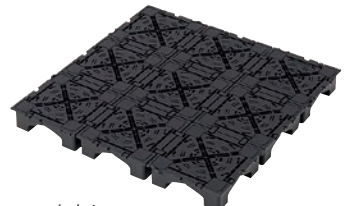

床高さ50mm

商品詳細

標準納まり図

● **部材構成**

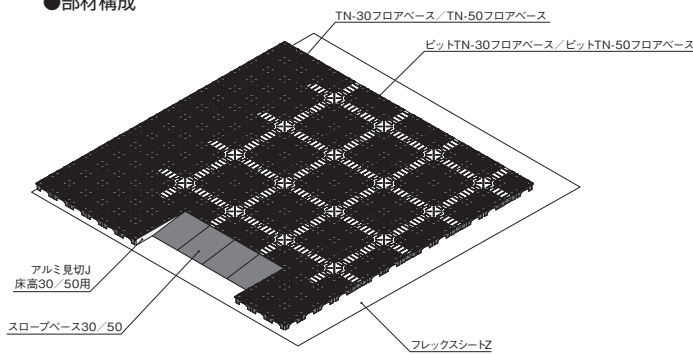

● **スロープ部納まり図**

TN-30 / ピットTN-30用

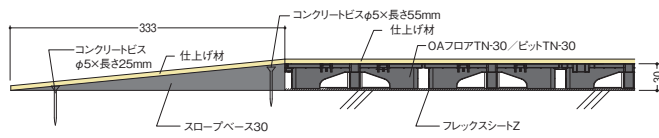

TN-50 / ピットTN-50用

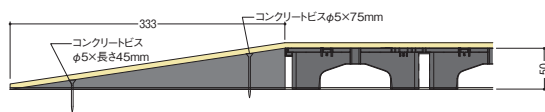

● **アルミ見切納まり図**

TN-30 / ピットTN-30用

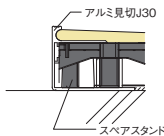

TN-50 / ピットTN-50用

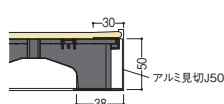

● **壁際の納まり図**

TN-30 / ピットTN-30用

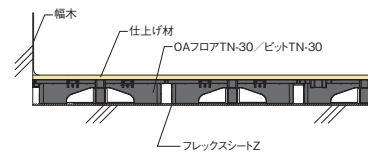

TN-50 / ピットTN-50用

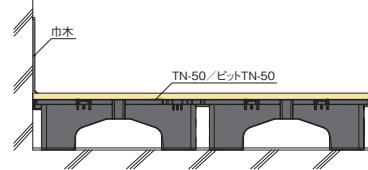

● **壁際の納まり図(スペアスタンド使用)**

TN-30 / ピットTN-30用

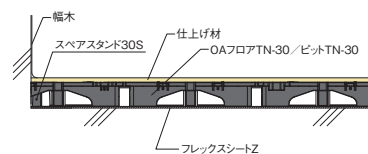

TN-50 / ピットTN-50用

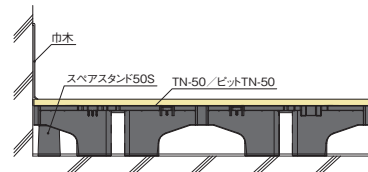

規格

呼称	規格			梱包内容 (出荷単位)
	床高	寸法	重量	
ピットTN-30	30mm	500×500mm	8.4kg/㎡	1㎡(4枚)
ピットTN-50	50mm	500×500mm	9.5kg/㎡	1㎡(4枚)1ケース



●500mm角以外の床仕上げ材を施工すると、割り付けによっては目地がOAフロアの目地と重なって、端部が浮いたり跳ね上がったことがありますので、ご使用を避けて頂くか事前にご確認頂いた上でご使用ください。
●仕上げ材に塩ビタイルを使用するとOAフロアの表面の凹凸が浮き出ることがあります。

クリーンOAフロア TNシリーズ(ピットTN-30・ピットTN-50)

別売部材

■ スペアスタンド30S・50S

ポーター部に使用する補強用補助脚です。



- 仕様:補強用補助脚
- 材質:R-PP樹脂
- 梱包:100個

■ スロープベース30・50

段差を滑らかにし、台車などの通行をスムーズにします。

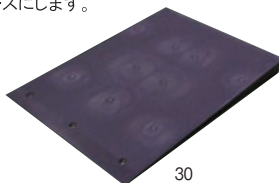

- 材質:R-PP樹脂
- 梱包:4個/1ケース
- 寸法(mm):H30×L333×W250

■ フレックスシートZ

床面に敷き、きしみを吸収。やさしい歩行感をもたらします。

- 梱包:100個
- 材質:R-PP樹脂

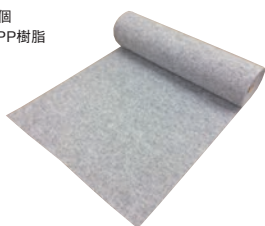

- 材質:ポリエステル系不織布
- 寸法:2.0mm(T)×1,000mm(W)×20m巻
- 梱包:1本



- 材質:R-PP樹脂
- 梱包:4個/1ケース
- 寸法(mm):H50×L333×W250

■ OAフロアスロープ 1/8H50・1/12H50

バリアフリーの勾配に対応するスロープです。



- 材質:木
- 梱包:2個/ケース
- 寸法:1/8 H50:50×500×376mm
1/12 H50:50×500×564mm

■ クリーンOAフロア用スプレー接着剤

ホルムアルデヒド発散等級
F☆☆☆☆



- 材質:ラテックス系 ■容量:430ml
- 梱包:6本入 ■目安量:30m²/本

■ アルミ見切J

枠がわりとなり、端部をしっかりと固定し、美しくカバーします。



- 材質:アルミ押出型材
- 梱包:2本/1ケース
- 寸法:定尺2,000mm
●床高30・50mm用
(110mmピッチ3φ穴開けあり)

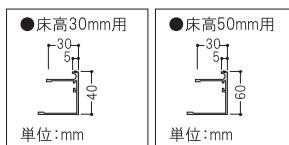

■ スロープ出入隅30・50 受注生産品

あらかじめ出入隅形状に加工を施したスロープです。
・現場でのカット手間を削減。
・シールの位置表示にそって並べて固定するだけの簡単施工。

- 材質:R-PP樹脂 ■梱包:1セット
- 高さ(mm):30・50
- ※留め付け用ビスと両面テープは同梱してありません
- 出隅用 ●入隅用



■寸法(TN-30/ピットTN-30用)

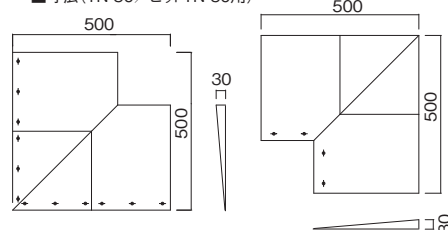

■寸法(TN-50/ピットTN-50用)

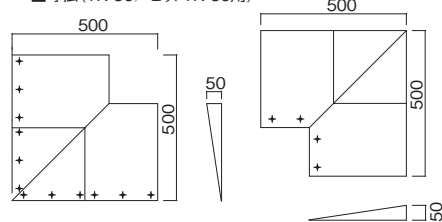

TNシリーズは木造の住宅・事務室・会議室に施工可能です

【対象品：TN-30・TN-50・TN-100・ピットTN-30・ピットTN-50】



注意

- 木造の建物における住宅居室、会議室、事務室用途に限り、これら以外の用途には使用できません。
- 木造・木下地の場合は、所定荷重3000N(コンクリートスラブ下地)と異なります。建築基準法施行令第85条内で規定されている積載荷重[N/m²]を超える重量物は設置をしないでください。(住宅の居室：積載荷重1,800[N/m²]、事務所・会議室：積載荷重2,900[N/m²])
- 金庫や大型浴槽などの重量物は設置できません。重量物を搬入する場合、過大な局部荷重が掛からないよう、通過する際には合板などを敷き、養生を行ってください。
- 床仕上材はタイルカーペット限定となります。

FTC-1300L 6配色

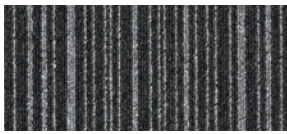

●FTC-1361

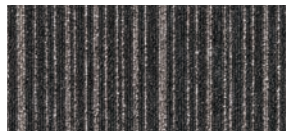

●FTC-1364

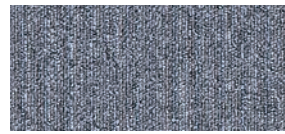

●FTC-1332



●FTC-1333

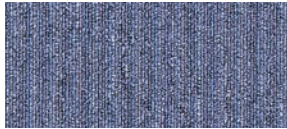

●FTC-1343



●FTC-1338

FTC-1300 23配色



●FTC-1362



●FTC-1363

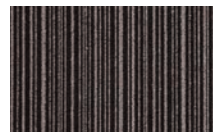

●FTC-1365

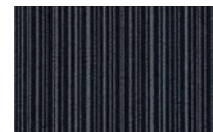

●FTC-1366

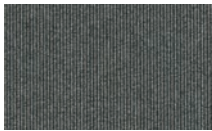

●FTC-1302



●FTC-1303



●FTC-1322



●FTC-1324



●FTC-1323



●FTC-1355



●FTC-1354



●FTC-1375

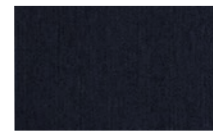

●FTC-1374



●FTC-1379

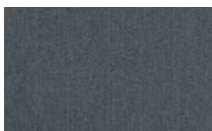

●FTC-1373

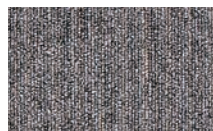

●FTC-1335

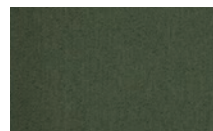

●FTC-1377



●FTC-1353



●FTC-1344

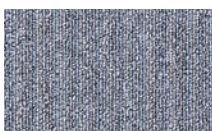

●FTC-1331



●FTC-1352



●FTC-1376



●FTC-1378

商品詳細

OAフロア用タイルカーペット 規格

呼 称	規格			パイル組成	性質		価格 (m ²)	梱包内容	バラ 出荷
	パイル長 (mmループ)	密度 (ゲージ)	サイズ		防炎性	制電性			
FTC-1300L	3.5	1/10	全厚6.5mm ×50cm×50cm	ポリプロピレン100%	防炎試験番号 EO 910056	2KV以下*	¥9,100	1箱入 (16枚(4m ²))	×
FTC-1300	3.5	1/10	全厚6.5mm ×50cm×50cm	ポリプロピレン100%	防炎試験番号 EO 910056	2KV以下*	¥10,300	1箱入 (16枚(4m ²))	×

※JIS-L-4406 23°C・25%RH 合成ゴム底

※タイルカーペットを施工する場合は、市販のピールアップ接着剤をご利用ください。

OAフロア共通別売部材

スペアスタンド

置敷タイプ・置敷溝配線タイプにて壁際などの補強支持脚として使用します。



30S
TN-30、ビットTN-30用



50S
TN-50、ビットTN-50用



50RN
T-50R用



75R
T-75PP用



100RN
T-100R用



100S
TN-100用

上がり框

出入り口の框部分に使用します。

アルミ見切J

置敷タイプ・置敷溝配線タイプに使用

●床高30・50mm用

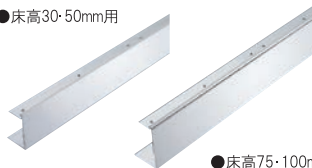

●床高75・100mm用

ステンレス上がり框

受注生産品
OAフロアと既存床の段差に対応

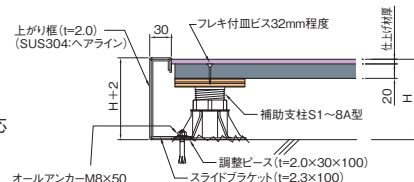

※オールアンカー-M8×50、調整ベース (t=2.0×30×100)、スライドブラケット (t=2.3×100) は現地調達部材です。

スロープ

段差を滑らかにし、台車などの通行をスムーズにします。



スロープベース30・50・75・100

置敷タイプ・置敷溝配線タイプに使用
※全サイズ対応



OAフロアスロープ

バリアフリーの勾配に対応
置敷タイプ・置敷溝配線タイプに使用

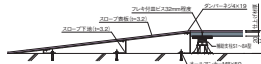

スチールスロープ

受注生産品
OAフロアと既存床の段差に対応

スロープ出入隅 受注生産品

置敷タイプ・置敷溝配線タイプに使用。
あらかじめ出入隅形状に加工。

●出隅用

●入隅用

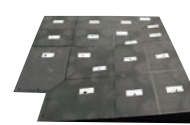
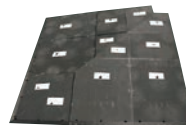

アンダーシート

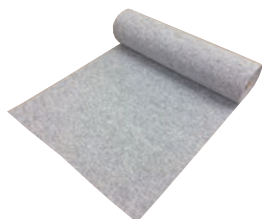

フレックスシートZ

フロアベースのアンダーシート



クリーンOAフロア用
スプレー接着剤
フレックスシート接着剤



写真はスーパーUデザイン
スーパーUデザイン
(フクビ化学工業(株)製)

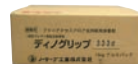

ディノグリップ333
(ノーテプ工業(株)製 別途調達)
レベル調整タイプ支柱接着剤



ルビコン302
(トヨーポリマー(株)製 別途調達)

別売部材対象一覧

品名	LP3000	LM2000	LM3000	FP3000	FP5000	T-50R	T-75PP	T-100R	TN-30	TN-50	TN-100	ビットTN-30	ビットTN-50
スペアスタンド30S									●			●	
スペアスタンド50S										●			●
スペアスタンド50RN						●							
スペアスタンド75R							●						
スペアスタンド100RN								●					
スペアスタンド100S											●		
ステンレス上がり框	●	●	●	●	●								
アルミ見切J						●	●	●	●	●	●	●	●
スチールスロープ	●	●	●	●	●								
スロープベース30※									●			●	
スロープベース50※						●				●			●
スロープベース75※							●						
スロープベース100※								●			●		
OAフロアスロープ(木製)						●	●	●	●	●	●	●	●
フレックスシートZ						●	●	●	●	●	●	●	●
スプレー接着剤						●	●	●	●	●	●	●	●
推奨接着剤※	●	●	●	●	●								

※ 受注対応でスロープ出入隅もそれぞれの高さに対応します。

※ スーパーUデザイン(フクビ化学工業(株)製)、ディノグリップ333(ノーテプ工業(株)製 別途調達)、ルビコン302(トヨーポリマー(株)製 別途調達)

試験方法 ※ ¹	評価基準 ※ ²	
静荷重試験	所定荷重時の変形量	5mm以下
	残留変形量	3mm以下
衝撃試験	砂袋 (30kg・25cm) 加撃後の変形量	3mm以下
	損傷の有無	損傷のないこと
ローリングロード試験	残留変形量	3mm以下
	損傷の有無	わだち及び損傷がある場合はその状態を記録すること。
	がたつきの有無	がたつきがある場合は、その状態を記録すること。
振動試験	所定のおもり 150kg、200kg、350kg 入力加速度 1G による加振	パネルの脱落がないこと。その他、試験体の損傷・隙間・水平移動、 パネルのせり上がりがある場合は、その状態を記録すること。
燃焼試験	残炎時間	I 0秒 II 0秒を超え 60秒以下
帯電性試験	U値	一般事務室など：0.6以上 電算機室など：1.2以上
漏えい抵抗試験	抵抗値	1.0 × 10 ⁶ Ω以上

※¹ 試験方法：JIS A1450 (フリーアクセスフロア試験方法)

※² 評価基準：フリーアクセスフロアの性能評価 (フリーアクセスフロア工業規格)

◆レベル調整タイプ 試験成績表

	LP3000	LM2000	LM3000	FP3000	FP5000
	3000N	2000N	3000N	3000N	5000N
静荷重試験	変形量 5mm以下 残留変形 3mm以下	変形量 5mm以下 残留変形 3mm以下	変形量 5mm以下 残留変形 3mm以下	変形量 5mm以下 残留変形 3mm以下	変形量 5mm以下 残留変形 3mm以下
衝撃試験	3mm以下 損傷なし	3mm以下 損傷なし	3mm以下 損傷なし	3mm以下 損傷なし	3mm以下 損傷なし
ローリングロード試験	3mm以下 損傷、がたつきなし	3mm以下 損傷、がたつきなし	3mm以下 損傷、がたつきなし	3mm以下 損傷、がたつきなし	3mm以下 損傷、がたつきなし
振動試験	おもり 350kg 合格	おもり 350kg 合格	おもり 350kg 合格	おもり 350kg 合格	おもり 350kg 合格
燃焼試験	—	—	—	グレード I 残炎時間：0秒	グレード I 残炎時間：0秒
帯電性試験	—	U値：3.2	U値：3.1	U値：2.3	U値：2.7
漏えい抵抗試験	—	6.6 × 10 ¹¹ Ω	4.2 × 10 ¹¹ Ω	4.5 × 10 ¹² Ω	8.3 × 10 ¹¹ Ω

◆置敷タイプ Tシリーズ 試験成績表

	T-50R	T-75PP	T-100R
	3000N	3000N	3000N
静荷重試験	変形量 5mm以下 残留変形 3mm以下	変形量 5mm以下 残留変形 3mm以下	変形量 5mm以下 残留変形 3mm以下
衝撃試験	3mm以下 損傷なし	3mm以下 損傷なし	3mm以下 損傷なし
ローリングロード試験	3mm以下 損傷、がたつきなし	3mm以下 損傷、がたつきなし	3mm以下 損傷、がたつきなし
振動試験	おもり 350kg 合格	おもり 350kg 合格	おもり 350kg 合格
帯電性試験	U値：3.2	U値：3.2	U値：3.1
漏えい抵抗試験	4.9 × 10 ¹¹ Ω	5.6 × 10 ¹¹ Ω	4.8 × 10 ¹¹ Ω

◆置敷タイプ TNシリーズ、置敷溝配線タイプ 試験成績表

	TN-30	TN-50	TN-100	ビット TN-30	ビット TN-50
	3000N	3000N	3000N	3000N	3000N
静荷重試験	変形量 5mm以下 残留変形 3mm以下	変形量 5mm以下 残留変形 3mm以下	変形量 5mm以下 残留変形 3mm以下	変形量 5mm以下 残留変形 3mm以下	変形量 5mm以下 残留変形 3mm以下
衝撃試験	3mm以下 損傷なし	3mm以下 損傷なし	3mm以下 損傷なし	3mm以下 損傷なし	3mm以下 損傷なし
ローリングロード試験	3mm以下 損傷、がたつきなし	3mm以下 損傷、がたつきなし	3mm以下 損傷、がたつきなし	3mm以下 損傷、がたつきなし	3mm以下 損傷、がたつきなし
振動試験	おもり 350kg 合格	おもり 350kg 合格	おもり 350kg 合格	おもり 350kg 合格	おもり 350kg 合格
帯電性試験	U値：2.7	U値：3.2	U値：3.3	U値：3.3	U値：3.3
漏えい抵抗試験	7.9 × 10 ¹⁴ Ω	6.6 × 10 ¹¹ Ω	6.7 × 10 ¹¹ Ω	5.5 × 10 ¹¹ Ω	5.0 × 10 ¹¹ Ω

OAフロア FP3000・FP5000

FP3000・FP5000

●インナーコンセント		電源・弱電用	電源/弱電・弱電用	
<p>P プレート ※床仕上げ高:77mm以上に対応</p>	<p>電源用器具プレート 器具ユニット 弱電用器具プレート</p>	<p>電源 弱電用 インナーコンセント スクエア90 NE35519</p>	<p>電源/弱電用 弱電用 インナーコンセント スクエア90 NE35529</p>	
●ワイヤリング機器取付プレート+丸型アップコン		電力用		
<p>P ワイヤリング機器 取付用プレート NE64916 丸型アップコンセントを取り 付ける場合に使用します。 ※床仕上げ高:58mm以上に対応</p>	<p>フリーアクセス フロア用 アップコン 丸型 シルバー NE71121K</p>	<p>フリーアクセス フロア用 アップコン 丸型 シルバー NE71125</p>		
●ワイヤリング機器取付プレート+角型アップコン		電力用		
<p>P ワイヤリング機器 取付用プレート NE64916 角型アップコンセントを取り 付ける場合に使用します。 ※床仕上げ高:58mm以上に対応</p>	<p>フリーアクセス フロア用 アップコン 角型 NE71221K</p>	<p>フリーアクセス フロア用 アップコン 角型 NE71225</p>		
●専用アダプター+角型アップコン		電力用	電話用	テレビ用
<p>H HFP-I B-A2 角型アップコンセントを取り 付ける場合に使用します。 ※床仕上げ高:58mm以上に対応</p>	<p>ワニ型フロア コンセントシリーズ HFC-10AC</p>	<p>ワニ型フロア コンセントシリーズ HFC-10A-TC4 TC6</p>	<p>ワニ型フロア コンセントシリーズ HFC-10A-TV</p>	
●コンセントボックス+器具ブロック		電力用	電話用	情報用
<p>T CEA70000 ※床仕上げ高:80mm以上に対応</p>	<p>CEA90505A</p>	<p>CEA90062A</p>	<p>CEA90082A</p>	
●コンセントボックス+器具ブロック		電力用		
<p>T EEMシリーズ コンセントボックス + 電源器具ブロック EEM10000 EEM90004 ※床仕上げ高:57mm以上に対応</p>				

クリーンOAフロア T-50R・T-75PP・T-100R

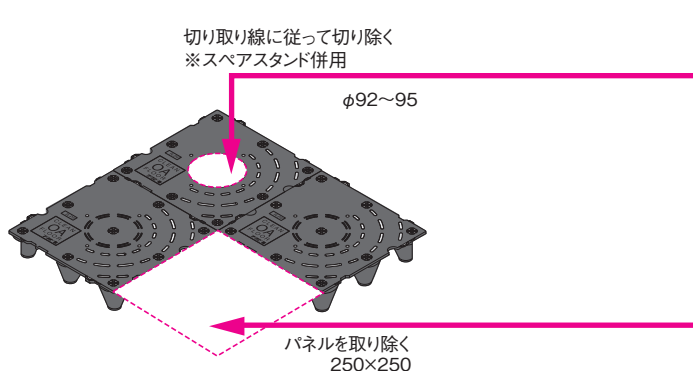

●角型アップコン	電力用
<p>H</p>	<p>ワニ型フロア コンセントシリーズ HFC-10AC</p>
●インナーコンセント角型	電力用
<p>H</p>	<p>OAフロア用 コンセントボックス HB-9F-250</p>

・コンセント形状・取付可能な床仕上げ高の確認等については右記メーカーにお問い合わせください。
 ・コンセントのご発注についてはコンセント取扱店様にお問い合わせください。

- P** パナソニック株式会社 パワー機器ビジネスユニット …TEL.06-6908-1131
- H** 株式会社平山製作所…………… ☎ 0120-727-225
- T** 株式会社TERADA…………… ☎ 0120-606-046

■クリーンOAフロア TN-50

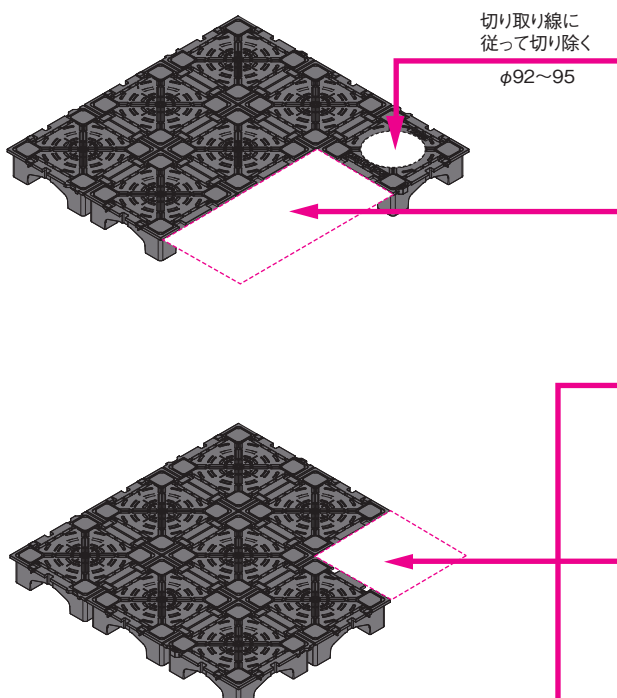

切り取り線に従って切り除く
φ92~95

●角型アップコン 電力用



ワニ型フロア
コンセントシリーズ
HFC-10AC
H

TN-100にも対応可能です。

●インナーコンセント角型 電力用



OAフロア用
コンセントボックス
HB-9F-330
H

●インナーコンセント角型 電力用



インナーコンセント
スクエア50 + インナーコンセント用
取付ベース50
NE35515 NE38951
P

パナソニック製
φ88丸穴ベース
DJ10288と組合せ

●丸型アップコン 電力用



フリーアクセスフロア
用アップコン
NE71141
P

●インナーコンセント角型 電力用



SFCシリーズ
コンセントボックス + 器具ブロック
SFC10000N SFC90004
T

■クリーンOAフロア ピットTN-50

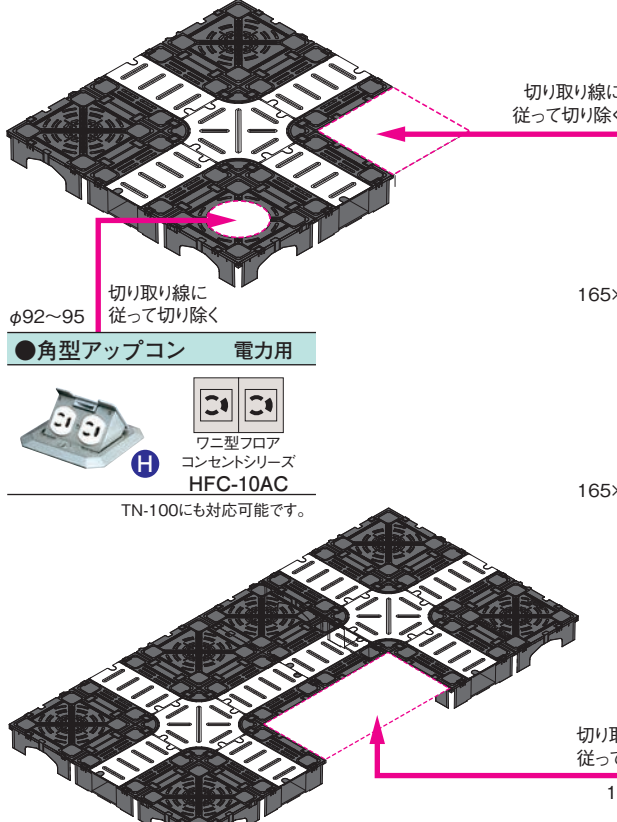

切り取り線に従って切り除く
φ92~95

切り取り線に従って切り除く
165×165

切り取り線に従って切り除く
165×330

●角型アップコン 電力用



ワニ型フロア
コンセントシリーズ
HFC-10AC
H

TN-100にも対応可能です。

●インナーコンセント角型 電力用



インナーコンセント
スクエア50 + インナーコンセント用
取付ベース50
NE35515 NE38951
P

パナソニック製
φ88丸穴ベース
DJ10288と組合せ

●丸型アップコン 電力用



フリーアクセスフロア
用アップコン
NE71141
P

●インナーコンセント角型 電力用



SFCシリーズ
コンセントボックス + 器具ブロック
SFC10000N SFC90004
T

●インナーコンセント角型 電力用



OAフロア用
コンセントボックス
HB-9F-330
H

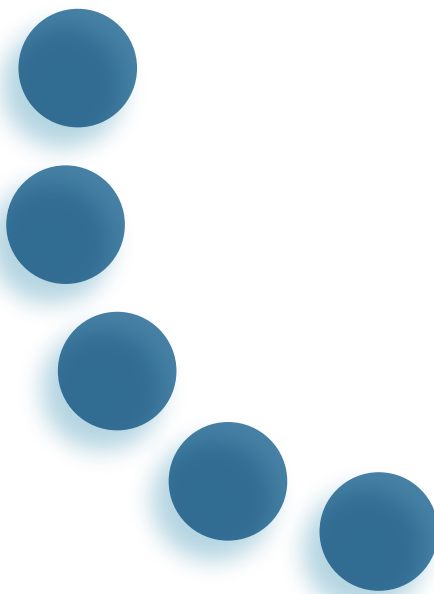

TTE OAフロア シリーズ

- 木質系 OAフロア
- スチール系 OAフロア
- 樹脂系 OAフロア

●掲載の仕様および外観は改良のため予告なく変更することがあります。／●商品色は印刷により実際の色とは異なって見える場合があります。 価格に消費税は含まれていません。

●お問合せ



フクビ化学工業株式会社

本社／福井市三十八社町33-66 ☎(0776)38-8013 〒918-8585

東京 ☎(03)5742-6301 大阪 ☎(06)6386-6950 名古屋 ☎(052)855-2332

札幌 ☎(011)896-7500 盛岡 ☎(019)654-7511 仙台 ☎(022)287-3471

宇都宮 ☎(028)636-3521 北関東 ☎(048)661-0400 千葉 ☎(028)636-3521

神奈川 ☎(045)470-1050 新潟 ☎(025)241-7832 北陸 ☎(0776)38-8010

静岡 ☎(054)288-3600 岡山 ☎(086)232-0601 広島 ☎(082)246-7211

福岡 ☎(092)471-5800 鹿児島 ☎(099)259-0220 沖縄 ☎090-1995-2980

2024年9月価格改定版

<https://www.fukuvi.co.jp>

MC217 2025.12 ©