

壁用点検口枠 N15

9.5mm用 / 12.5mm用 / 15mm用
9.5 + 9.5mm用 / 9.5 + 12.5mm用



参考納まり図 S=1/2

- ※〈 〉内寸法は、250×250サイズの場合を示します。
- ※《 》内寸法は、300×300サイズの場合を示します。
- ※ボード開口寸法は規格寸法に22mm加えます。
- ※下地開口寸法は規格寸法に20mm引きます。
- ※下地は軽量鉄骨もしくは木下地としてください。

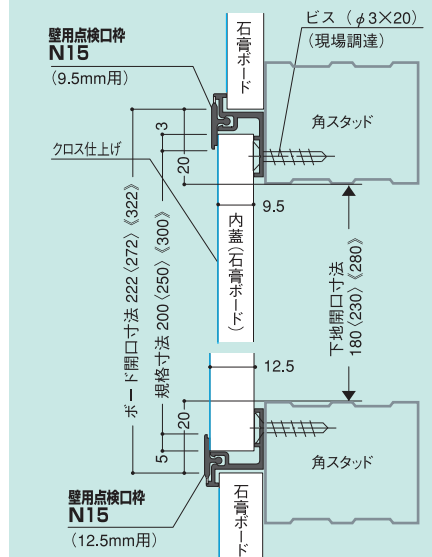

●ボード2重貼りの場合

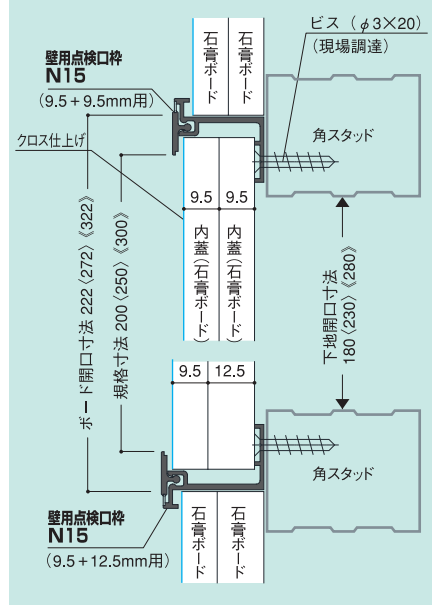

■施工手順

①取付け下地の設置

所定の位置に、角スタッドおよび横架材による規定の下地開口寸法を取り、取付け下地を設けます。

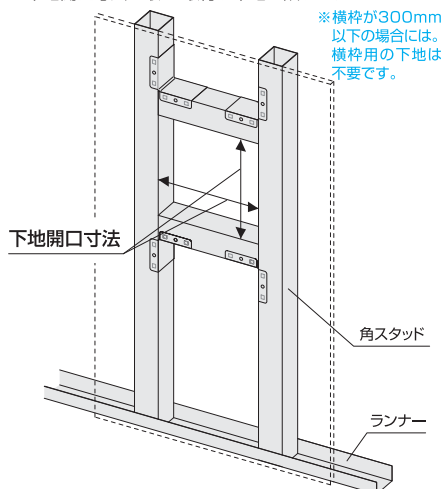

②ボード開口および内蓋の製作

ボードの所定の位置に開口を設け、さらに枠に納まる寸法にボードをカットし、内蓋を作ります。内蓋を嵌め込んだ際、下記寸法のかかりを確保できるよう採寸ください。

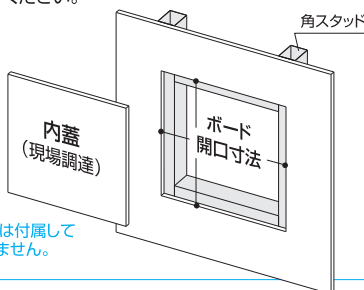

●内蓋の寸法

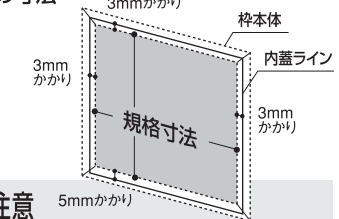

⚠注意

- 下辺は落とし込み部となるため、かかりは5mmとなります。(参考納まり図参照)

③点検口枠の取付け

本体のカバーを4辺とも開け、正面より所定の位置にビス止め固定します。

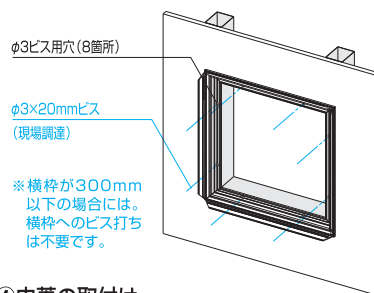

④内蓋の取付け

内蓋が点検口枠に確実に納まることを確認します。

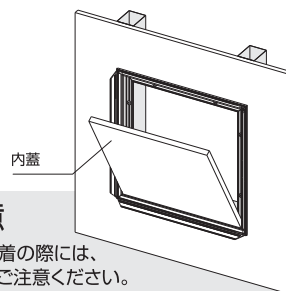

⚠注意

- 内蓋脱着の際には、落下にご注意ください。

⑤クロス仕上げ

内蓋は全面クロス貼りにて仕上げてください。

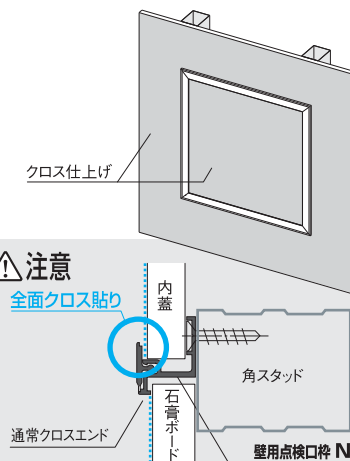

⚠注意

全面クロス貼り

●掲載の仕様および外観は改良のため予告なく変更することがあります。●商品色は印刷により実際の色とは異なって見える場合があります。 価格に消費税は含まれていません。

●お問合せ



本社 / 福井市三十八社町 33 の 66 ☎ (0776) 38-8013 〒918-8585
 東京 ☎ (03)5742-6301 大阪 ☎ (06)6386-6950 名古屋 ☎ (052)855-2332
 北海道 ☎ (011)896-7500 盛岡 ☎ (019)654-7511 仙台 ☎ (022)287-3471
 東関東 ☎ (029)841-7611 宇都宮 ☎ (028)636-3521 北関東 ☎ (048)661-0400
 千葉 ☎ (043)247-3651 西東京 ☎ (042)529-3911 神奈川 ☎ (045)470-1050
 新潟 ☎ (025)241-7832 北陸 ☎ (0776)38-8010 静岡 ☎ (054)288-3600
 京都 ☎ (075)662-2315 岡山 ☎ (086)232-0601 広島 ☎ (082)246-7211
 高松 ☎ (087)822-2301 福岡 ☎ (092)471-5800 鹿児島 ☎ (099)259-0220
 沖縄 ☎ 090-1943-2112

<http://www.fukuvi.co.jp>

2015. 8. 改