

屋外ステンレスフード FC (100・150) / FQ (100・150)

※防火ダンパーをご使用の場合は、次頁の施工手順をご覧ください。

■施工要領

①～③の手順はFC100 (150)・FQ100 (150) 共通となっています。

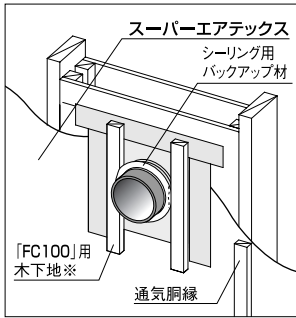

① 下地確認

●ベースのビス取付け部分には外壁裏面にあらかじめ木下地を設けてください。

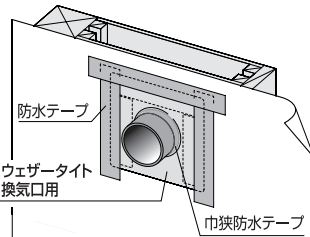
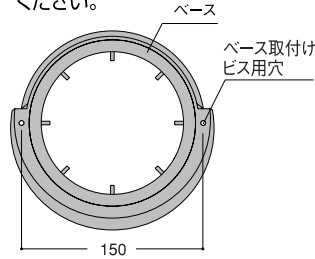

※ベースのビス取付けピッチ150mm (105mm) に合わせて木下地を設けてください。

●壁厚を考慮し適正な長さ (次頁参考納まり図および以下②参照) にカットしたパイプを用い、「スーパーエアテックス」の周囲に「ウェザータイト換気口用」を使用して防水処理をしてください。

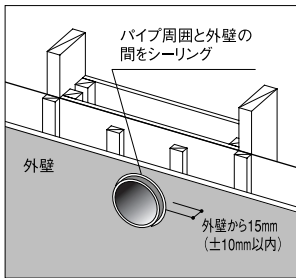

② パイプの周辺と外壁のシーリング

●パイプが外壁から約15mm (下図参照) 出ていることを確認し、外壁との間をシーリングします。

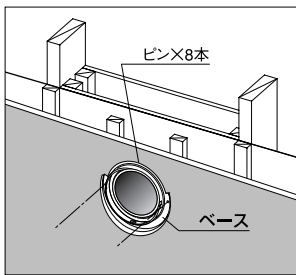
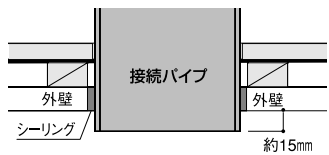

③ ベースの取付け

●付属のビスでベースを取付けます。壁厚が厚く付属のビスで下地まで届かない場合は、市販のビスを使用して確実に固定してください。

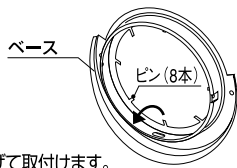

●FC100・FQ100の場合は
※外径106mmのSU管の場合はそのまま取付けます。
※外径114mmのVU管の場合はピンを外側へ折り曲げて取付けます。
●FC150・FQ150の場合は
※硬質塩ビパイプ(VP、VU管)、アルミ製フレキダクトをご使用の場合は、ピンを外側へ小さく折り曲げて取付けます。

④ フードの取付け

●先に取り付けたベースに重ね合わせ、付属のビスで左右2箇所を締め付け固定します。

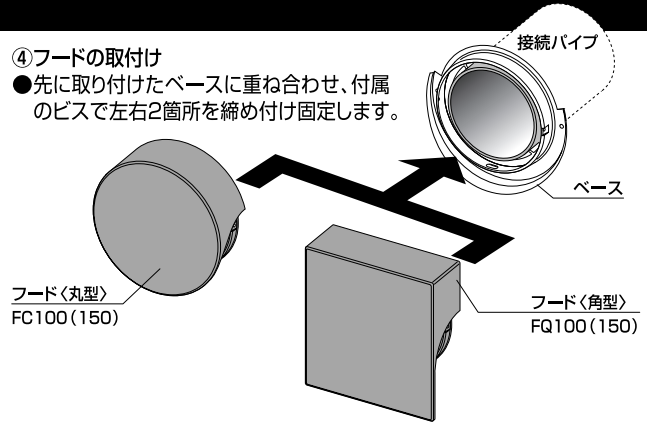

●FC100 (150) <丸型> の場合

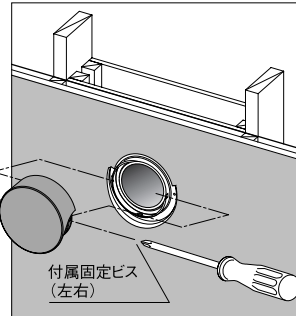

●FQ100 (150) <角型> の場合

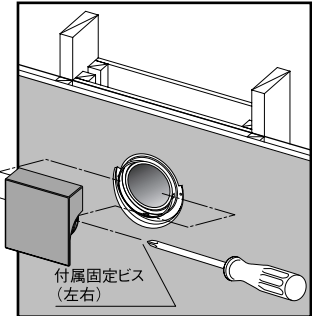

⑤ シーリング (養生テープ併用)

●フード周囲のシーリングポケットにシーリングを行います。

●FC100 (150) <丸型> の場合

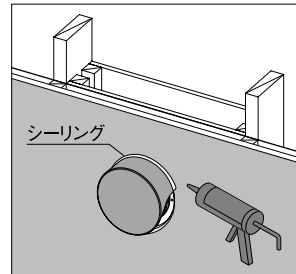

●FQ100 (150) <角型> の場合

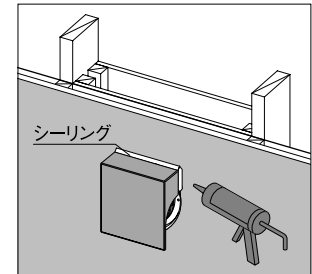

■構成部材

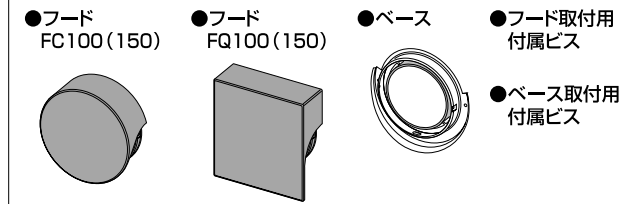

■製品図 ※ 図中 () 内寸法は、FC150・FQ150を示します。

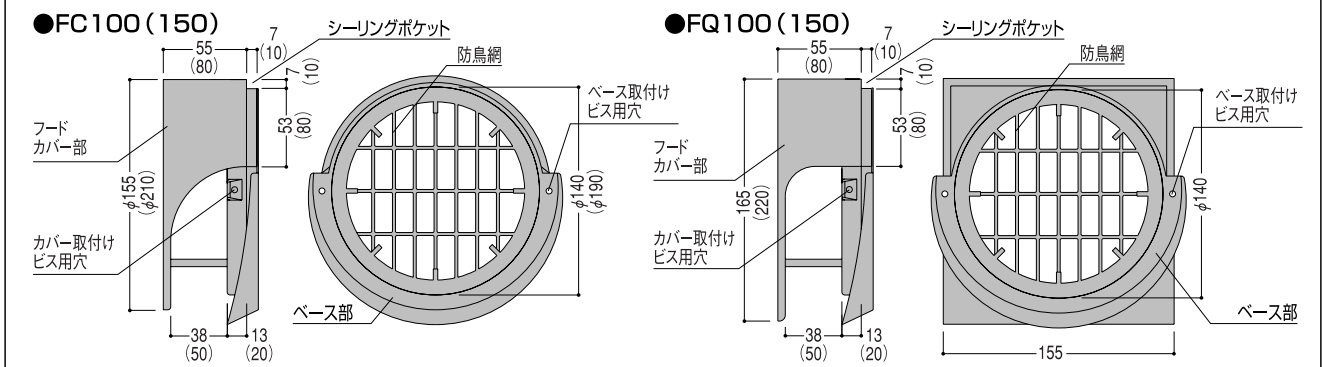

屋外ステンレスフード FC (100・150) / FQ (100・150) (防火ダンパーをご使用の場合)

■設計施工時の注意

●防火ダンパーを使用する場合は、「フクビパイプ差込式防火ダンパー100」(別売部材)をご使用いただき、下記の施工要領に従い、施工してください。

■施工要領

①～③の手順はFC100 (150)・FQ100 (150) 共通となっています。

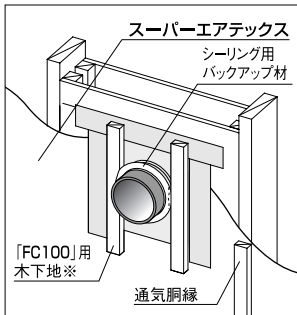

①下地確認
●ベースのビス取付け部分には外壁裏面にあらかじめ木下地を設けてください。

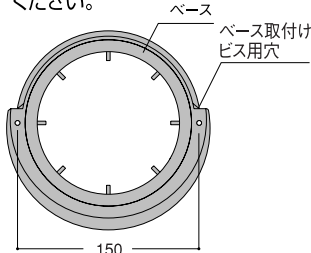

※ベースのビス取付けピッチ150mm (105mm) に合わせて木下地を設けてください。

●壁厚を考慮し適正な長さ(右下参考納まり図および以下②参照)にカットしたパイプを用い、「スーパーエアテックス」の周囲は「ウェザータイト 換気口用」を使用して防水処理をしてください。

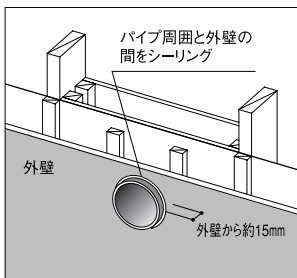
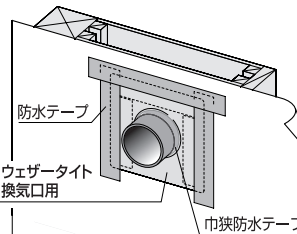

②パイプの周辺と外壁のシーリング
●パイプが外壁から約15mm(下図参照)出ていることを確認し、外壁との間をシーリングします。

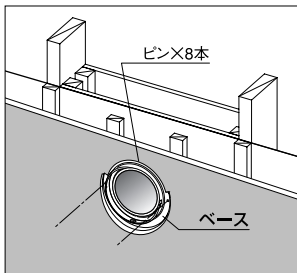
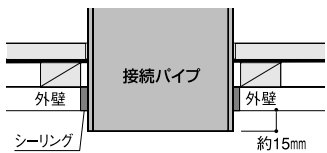

③ベースの取付け
●付属のビスでベースを取付けます。壁厚が厚く付属のビスで下地まで届かない場合は、市販のビスを使用して確実に固定してください。

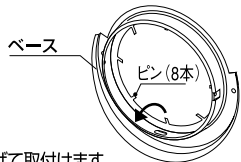

●FC100・FQ100の場合は
※外径106mmのSU管の場合はそのまま取付けます。
※外径114mmのVU管の場合はピンを外側へ折り曲げて取付けます。

●FC150・FQ150の場合は
※硬質塩化パイプ(VP、VU管)、アルミ製フレキダクトをご使用の場合は、ピンを外側へ小さく折り曲げて取付けます。

■製品図 ※図中()内寸法は、FC150・FQ150を示します。

●パイプ差込式防火ダンパー100 (150) (別売部材)

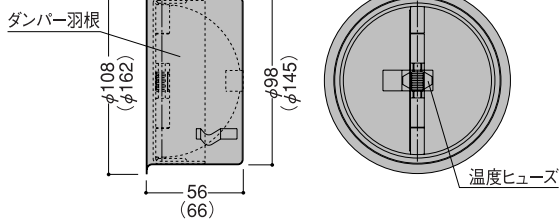

④防火ダンパー・フードの取付け

●接続パイプに「パイプ差込式防火ダンパー100 (150)」(別売部材)をしっかり差込みます。

※防火ダンパーのツバ部分が接続パイプの先端に当たるまで隙間なく差し込んでください。

●フードを先に取り付けたベースに重ね合わせ、付属のビスで左右を締め付け固定します。

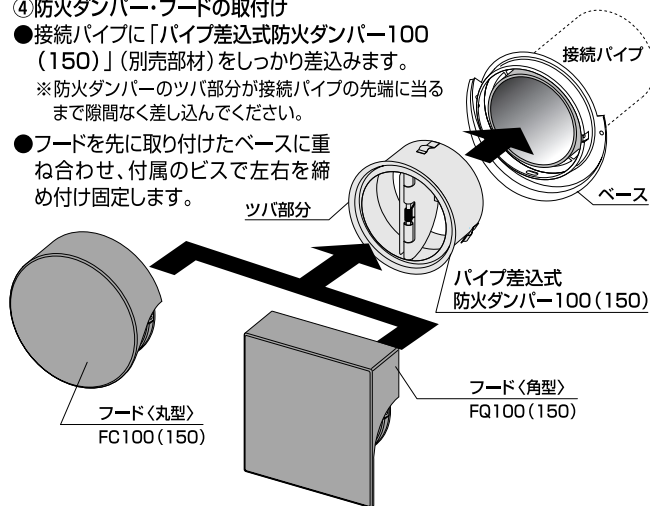

●FC100 (150) <丸型> の場合

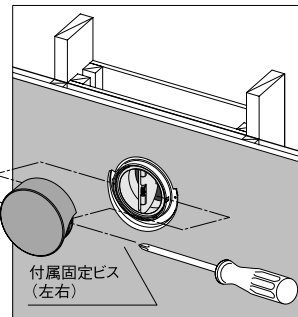

●FQ100 (150) <角型> の場合

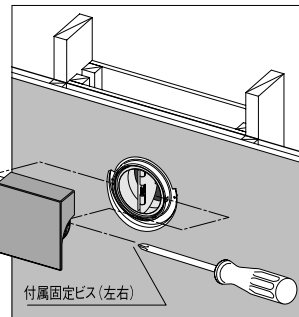

⑥シーリング(養生テープ併用)

●フード周囲のシーリングポケットにシーリングを行います。

●FC100 (150) <丸型> の場合

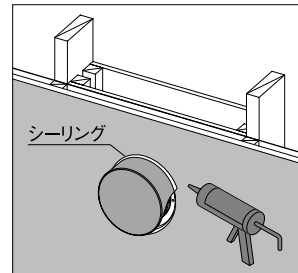

●FQ100 (150) <角型> の場合

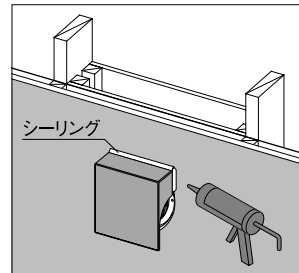

■構成部材

- フードFC100 (150)
- ベース
- フード取付用付属ビス
- フック差込式防火ダンパー100 (150)
- ベース取付用付属ビス

■参考納まり図

●防火ダンパー納まり

