

鮮流・鮮流150

屋外樹脂フード 鮮流・鮮流150

■施工要領

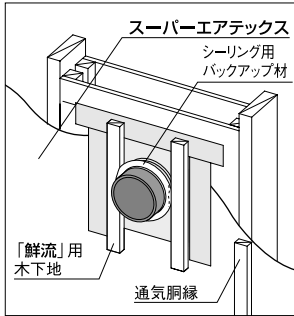

- ①下地確認
- 「鮮流」ベースのビス取付け部分には外壁裏面にあらかじめ木下地を設けてください。
 - 壁厚を考慮し適正な長さ（右下参考納まり図及び以下②参照）にカットしたパイプを用い、「スーパーエアテックス」の周囲は「ウェザータイト 換気口用」を使用して防水処理をしてください。

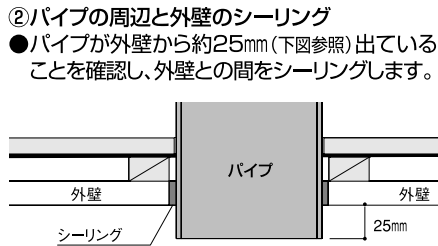
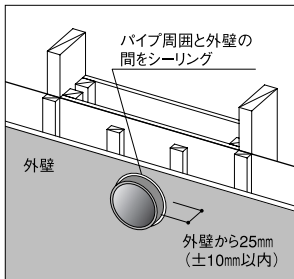

- ②パイプの周辺と外壁のシーリング
- パイプが外壁から約25mm（下図参照）出ていることを確認し、外壁との間をシーリングします。

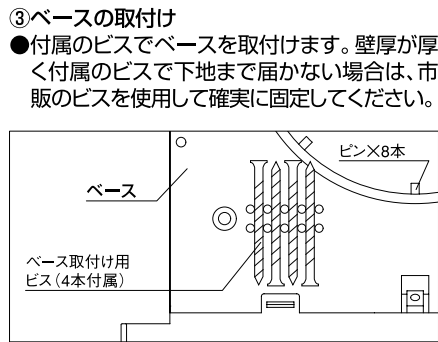
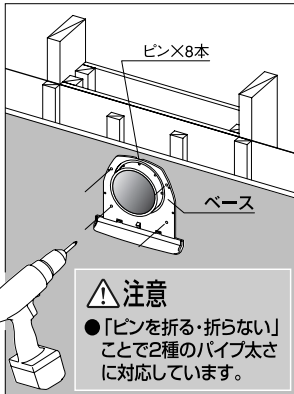

※外径106mmSU管の場合はそのまま取付けます。
 ※外径114mmのVU管の場合はピンを折ってください。

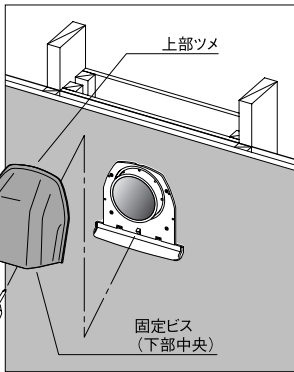

- ④フードの取付け
- 先に上部のツメを引掛け、次に下部のビスを締め込みます。（ビスはあらかじめフード側にセットされています。）

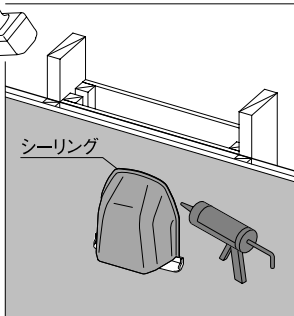
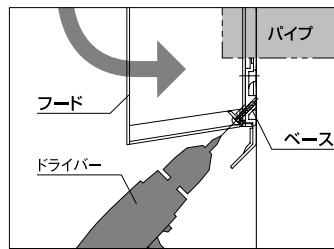

- ⑤シーリング
- フード周囲のポケットにシーリングを行います。

■構成部材

- 本体
- ベース取付け用ビス(4本)
※ベース側にビス付属
- ※フード取付け用ビス(フード側にビスセット済)

■製品図 S=1/7.5 ※図中()内寸法は、鮮流150を示します。

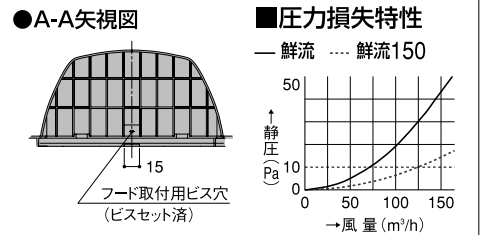
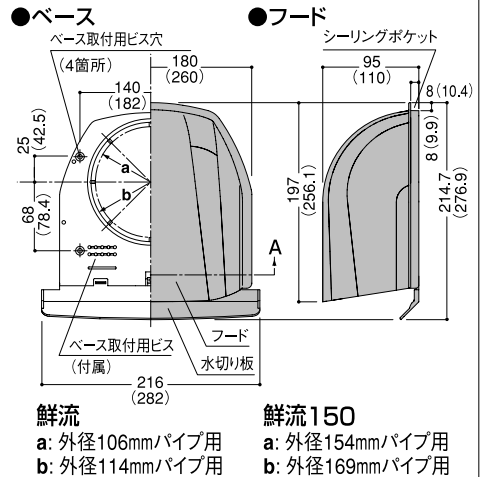

■参考納まり図

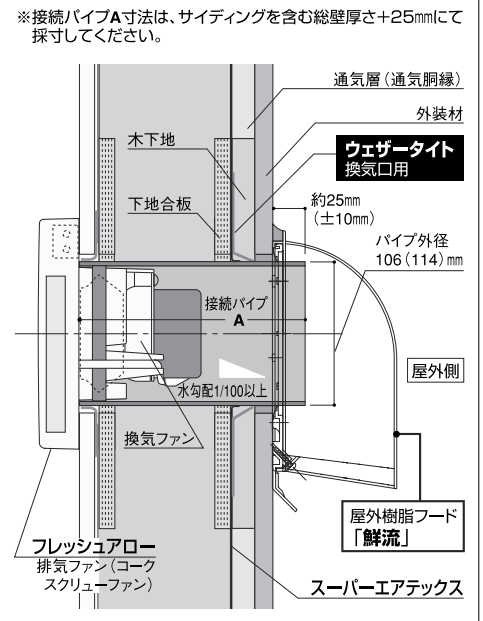

⚠注意 ●鮮流は樹脂製ですので、防火・準防火地域では使用できません。